



myVAILLANT connect

VR 940f

- cs** Návod k instalaci
- da** Installationsvejledning
- de** Installationsanleitung
- es** Instrucciones de instalación
- fr** Notice d'installation
- it** Istruzioni per l'installazione
- nl** Installatiehandleiding
- pt** Manual de instalação
- tr** Montaj kılavuzu
- en** Figures
- en** Country specifics

cs	Návod k instalaci.....	3
da	Installationsvejledning	10
de	Installationsanleitung	17
es	Instrucciones de instalación	24
fr	Notice d'installation	32
it	Istruzioni per l'installazione	40
nl	Installatiehandleiding	47
pt	Manual de instalação	54
tr	Montaj kılavuzu	62
en	Figures	69
en	Country specifics.....	73

Návod k instalaci

1 Bezpečnost

1.1 Použití v souladu s určením

Při neodborném používání nebo použití v rozporu s určením může dojít k poškození výrobku a k jiným věcným škodám.

Výrobek slouží k řízení vašeho topného systému. Wi-fi brána je spojena s vaším routerem přes WLAN a vytváří spojení topného systému s internetem.

Použití v souladu s určením zahrnuje:

- dodržování příložených návodů k obsluze, instalaci a údržbě výrobku a všech dalších součástí systému
- instalaci a montáž v souladu se schválením výrobků a systému
- dodržování všech podmínek prohlídek a údržby uvedených v návodech.

Použití v souladu s určením zahrnuje kromě toho instalaci podle krytí IP.

Tento výrobek nesmějí obsluhovat děti do 8 let a osoby s omezenými fyzickými, smyslovými či psychickými schopnostmi a dále osoby, které nemají s obsluhou takového výrobku zkušenosti, nejsou-li pod dohledem nebo nebyly zaškoleny v bezpečné obsluze výrobku a jsou

si vědomy souvisejících nebezpečí. Děti si nesmějí s výrobcem hrát. Čištění a uživatelskou údržbu nesmějí provádět děti, pokud nejsou pod dohledem.

Používání výrobku s jiným než dodaným síťovým zdrojem nebo kabelem nabízeným jako příslušenství k přímému připojení ke zdroji tepla je považováno za používání v rozporu s určením.

Jiné použití, než je popsáno v tomto návodu, nebo použití, které přesahuje zde popsaný účel, je považováno za použití v rozporu s určením. Každé přímé komerční nebo průmyslové použití je také v rozporu s určením.

Pozor!

Jakékoliv zneužití či nedovolené použití je zakázáno.

1.2 Nebezpečí v důsledku chybné obsluhy

V důsledku špatné obsluhy můžete ohrozit sebe i další osoby a způsobit věcné škody.

- ▶ Tento návod a všechny platné podklady pečlivě přečtěte, zejm. kapitolu „Bezpečnost“ a výstražné pokyny.
- ▶ Jako provozovatel vykonávejte pouze takové činnosti, které výslovně uvádí tento ná-

vod a které nejsou označené symbolem .

1.3 Bezpečnostní pokyny síťový zdroj

Podmínka: Výrobek se instaluje s dodaným síťovým zdrojem.

- ▶ Síťový zdroj používejte pouze ve vnitřních prostorech.
- ▶ Síťový zdroj nepoužívejte ve vlhkých prostorech nebo v dešti.
- ▶ Vykazuje-li síťový zdroj viditelné poškození nebo je vadný, nesmíte jej používat.
- ▶ Síťový zdroj, jeho součásti a obalový materiál udržujte z dosahu dětí.
- ▶ Síťový zdroj připojujte pouze v případě, že se síťové napětí zásuvky shoduje s údajem na typovém štítku.
- ▶ Síťový zdroj připojujte pouze k dobře přístupné zásuvce, abyste mohli síťový zdroj v případě poruchy rychle odpojit od elektrické sítě.
- ▶ Síťový zdroj se při provozu zahřívá. Nezakrývejte síťový zdroj předměty a zajistěte dostatečné větrání.
- ▶ Vnější připojovací kabel síťového zdroje nelze vyměnit. Je-li připojovací kabel poškozený, musíte síťový zdroj zlikvidovat.

1.4 -- Bezpečnost/předpisy

Jsou-li nutné práce na spínací skříňce zdroje tepla, dodržujte následující pokyny:

1.4.1 Nebezpečí úrazu elektrickým proudem

Při dotyku součástí pod napětím hrozí nebezpečí úrazu elektrickým proudem.

Než začnete pracovat na výrobku:

- ▶ Vytáhněte síťovou zástrčku.
- ▶ Nebo vypněte výrobek odpojením všech zdrojů proudu (elektrické odpojovací zařízení se vzdáleností kontaktů nejméně 3 mm, např. pojistka nebo výkonový spínač).
- ▶ Zajistěte výrobek před opětovným zapnutím.
- ▶ Vyčkejte nejméně 3 minuty, až se vybijí kondenzátory.
- ▶ Zkontrolujte nepřítomnost napětí.

1.4.2 Riziko věcných škod v důsledku mrazu

- ▶ Neinstalujte výrobek v prostorech ohrožených mrazem.

1.4.3 Riziko věcných škod v důsledku použití nevhodného nářadí

- ▶ Používejte speciální nářadí.



1.4.4 Předpisy (směrnice, zákony, vyhlášky a normy)

- ▶ Dodržujte vnitrostátní předpisy, normy, směrnice, nařízení a zákony.



2 Pokyny k dokumentaci

2.1 Dodržování platné dokumentace

- ▶ Bezpodmínečně dodržujte všechny návody k obsluze a instalaci, které jsou připojeny ke komponentám zařízení.
- ▶ Dodržujte příslušné vnitrostátní pokyny v příloze Country Specifics.

2.2 Uložení dokumentace

- ▶ Tento návod a veškerou platnou dokumentaci předejte provozovateli zařízení.

2.3 Platnost návodu

Tento návod k obsluze platí výhradně pro:

Výrobek	Číslo výrobku	Číslo dílu brány
VR 940f	0010035734	0020292012

3 Popis výrobku

3.1 Označení CE



Označením CE se dokládá, že výrobky podle prohlášení o shodě splňují základní požadavky příslušných směrnic.

Výrobce tímto prohlašuje, že typ rádiového zařízení popsaný v tomto návodu odpovídá směrnici 2014/53/EU. Úplný text prohlášení o shodě EU je k dispozici na této internetové adrese: <http://www.vaillant-group.com/doc/doc-radio-equipment-directive/>.

3.2 Recyklace a likvidace



— Pokud je výrobek označen touto značkou, nepatří po uplynutí doby životnosti do domácího odpadu.

- ▶ Místo toho odevzdejte výrobek na sběrné místo pro recyklaci elektrických nebo elektronických zařízení.

Další informace, kde můžete odevzdat elektrická a elektronická zařízení, získáte na městském nebo obecním úřadu či v podniku pro likvidaci odpadu.

3.3 Symboly na typovém štítku

Symbol	Význam
	Třída ochrany III

3.4 Symboly na typovém štítku síťového zdroje

Symbol	Význam
	Třída ochrany II
	Použití pouze ve vnitřních prostorech
	Polarita nízkonapěťového konektoru

4 Instalace a seřízení připojení k internetu

4.1 Kontrola předpokladů montáže a instalace

- ▶ Zkontrolujte:
 - Signál WLAN k dispozici
 - Routing a bezpečnostní parametry v IP síti: porty 80, 123 a 443 k dispozici pro výstupní připojení
 - K dispozici dynamické IP adresování (DHCP)
 - Místo montáže a kabelové spojení wi-fi brány se zdrojem tepla nejsou veřejně přístupné
 - Internetové připojení pro trvalou internetovou komunikaci k dispozici
 - Router WLAN má aktivovaný firewall
 - Síť WLAN je šifrovaná, viz technické údaje
 - příp. je přístupné vedení eBUS
 - příp. je k dispozici volná zásuvka

4.2 Dodržování instalačních kroků

1. Dodržujte instalační kroky v obrazovém návodu na konci této příručky.
2. Zajistěte, aby všechny další systémové komponenty, jako např. regulátory, byly v provozu při zapnutí Wi-Fi brány.

Podmínka: Chcete výrobek připojit k Internetu.

- ▶ Držte tlačítko vedle LED stisknuté po dobu tří až deseti sekund.
 - ◁ Výrobek se nyní nachází 15 minut v režimu spárování.
- ▶ Dále se řiďte pokyny v aplikaci myVAILLANT.

Podmínka: Chcete výrobek propojit s kompatibilním bezdrátovým prostorovým termostatem.

- ▶ Stiskněte jednou krátce tlačítko vedle LED.
 - ◁ Výrobek se nyní nachází 3 minut v režimu spárování.
- ▶ Stiskněte během těchto 3 minut systémové tlačítko prostorového termostatu nacházejícího se v dosahu.

4.3 Význam světelné diody (LED)

LED	Stav	Význam
zelená	bliká	Výrobek se spouští.
modrá	Rychle bliká	Výrobek je ve spojovacím režimu WLAN.
modrá	svítí	Výrobek je spojen s internetem a připraven k provozu.
zelená	svítí	Výrobek je připraven k provozu, ale není spojen s internetem.
modrá	bliká	Provádí se aktualizace softwaru výrobku.
oranžová	pomalou bliká	Výrobek je ve spojovacím režimu prostorového termostatu.
červená	svítí	Připojení k internetu bylo odpojeno/chyba.

LED	Stav	Význam
fialová	3krát zabliká	Výrobek je identifikován přes aplikaci Apple Home.

4.4 Ochrana dat a připojení Wi-Fi brány k internetu, jakož i řešení Smart Home třetích poskytovatelů

Pro další informace o výrobku a systému můžete navštívit následující internetovou stránku:

– www.myvaillant.com

Úplný funkční rozsah výrobku můžete využít pouze s aplikací myVAILLANT. Pro instalaci aplikace musíte přijmout všeobecné obchodní podmínky a ustanovení o ochraně osobních údajů.

Při připojení výrobku k internetu bez použití aplikace myVAILLANT odešle výrobek na server výrobce automaticky následující technická data:

- Data o výrobku (sériové číslo, typ zařízení, ID zařízení atd.)
- Data o firmwaru (verze firmwaru, stav aktualizace atd.)
- Data o síti (IP adresa, MAC adresa atd.)

Tato data se používají výhradně pro zajištění příslušné aktualizace firmwaru. Podrobné informace o zpracování dat jsou uvedeny v ustanoveních o ochraně osobních údajů:

– privacy.myvaillant.com

Pro spojení výrobku s některými řešeními Smart Home třetích poskytovatelů je nutné připojení k internetu. Seznam partnerů je k dispozici zde:

– privacy.myvaillant.com

Pro přímé vyvolání internetové stránky naskenujte QR kód:



Při použití výrobku s řešeními Smart Home třetích poskytovatelů platí rovněž všeobecné obchodní podmínky a ustanovení o ochraně osobních údajů třetích poskytovatelů ohledně sběru a zpracování jejich dat. Výrobce výrobku na to nemá vliv a nepřebírá žádnou odpovědnost.

Další informace o použití výrobku se zařizovanými Apple:

Komunikace mezi iPhone, iPad, Apple Watch, HomePod nebo Mac a HomeKit kompatibilním VR 940f je chráněna technologií HomeKit.

Použití značky Works with Apple znamená, že byl výrobek vyvinut tak, aby fungoval s technologií uvedenou na značce, a že byl vývojem certifikován, že splňuje výkonnostní standardy Apple. Apple neodpovídá za provoz výrobku nebo jeho shodu s bezpečnostními a regulačními normami.

Apple, Apple Watch, HomeKit, HomePod, iPad, Mac a iPhone jsou značky Apple Inc., registrované v USA a dalších zemích a regionech.

4.5 Získání licence

Tento výrobek obsahuje Free and Open Source Software. Příslušné licenční informace jsou uloženy na wi-fi bráně a lze je zobrazit pomocí aplikace myVAILLANT. Zdrojový kód si můžete proti poplatku za zpracování vyžádat na následující adrese: opensource@myvaillant.com

Tato nabídka platí tři roky od data nákupu, resp. minimálně na období, ve kterém poskytujeme podporu pro wi-fi bránu.

5 Oprava

5.1 Výměna připojovacího kabelu

- ▶ Vyměňujete-li připojovací kabel, použijte výhradně původní připojovací kabel výrobce (číslo zboží 0020299966 nebo 0020299967).

5.2 Výměna síťového zdroje

- ▶ Vyměňujete-li síťový zdroj, použijte výhradně původní síťový zdroj výrobce (číslo zboží 0020292010 nebo 0020292011).

6 Odstavení z provozu

1. Deaktivujte výrobek v aplikaci myVAILLANT.
2. Stisknutím tlačítka vedle LED po dobu nejméně 10 sekund resetujte výrobek na nastavení z výroby.
 - ◀ Při zahájení procesu resetování LED zhasne.
 - ◀ Vaše informace a nastavení byly smazány.
 - ◀ Propojení se spárovaným bezdrátovým prostorovým termostatem bude vymazáno.
3. Odstavte výrobek z provozu.

7 Servis

Kontaktní údaje našeho servisu jsou uvedeny na zadní straně, v příloze nebo na našich webových stránkách.

Žádný software není dokonalý, proto pro vás neustále pracujeme na dalších vylepšeních. Máte-li připomínky týkající se slabín nebo bezpečnostních mezer, zašlete nám zprávu na:

secure@myvaillant.com

8 Technické údaje

Technické údaje wi-fi brány

Dimenzované napětí	5 ... 24 V ---
Požadavek na napájení *	ES1 nebo PS1 podle IEC 62368-1
Průměrný příkon	3 W
Rádiová frekvenční pásma	868,0 – 868,6 MHz, 869,4 – 869,65 MHz
Rádiové frekvenční pásmo WLAN	2,4 GHz
Výkon rádiové frekvence při 868,0 – 868,6 MHz (e.r.p. max.)	6,6 dBm
Výkon rádiové frekvence při 869,4 – 869,65 MHz (e.r.p. max.)	6,9 dBm
Výkon rádiové frekvence WLAN (e.r.p. max.)	17,5 dBm
Kanály WLAN	1–13
Šifrování WLAN	WPA2-PSK, WPA3 personal
IP přiřazení	DHCP
Maximální okolní teplota	50 °C
Vedení nízkého napětí (vedení sběrnice) – průřez	≥ 0,75 mm ²
Výška	96 mm
Šířka	122 mm
Hloubka	36 mm
Krytí	IP 21
Třída ochrany	III
Připustný stupeň znečištění prostředí	2



Pokyn

* platí pro použití s přípojovacím kabelem pro přímé připojení ke zdroji tepla.

Výchozí stejnosměrný proud max.	1 A
Kmitočet sítě	50/60 Hz
Krytí	IP 20
Třída ochrany	II
Připustný stupeň znečištění prostředí	2

Technické údaje zástrčkový síťový zdroj

Dimenzované napětí	120 ... 230 V _{AC}
Dimenzovaný proud	0,3 A
Výchozí stejnosměrné napětí	5 V

Installationsvejledning

1 Sikkerhed

1.1 Korrekt anvendelse

Enheden og andre materielle værdier kan forringes ved ukorrekt eller forkert anvendelse af produktet.

Produktet bruges til styring af varme anlægget. Wi-fi-gatewayen forbindes med din router via WLAN og opretter forbindelse til varme anlægget via internettet.

Korrekt anvendelse omfatter:

- overholdelse af de medfølgende betjenings-, installations- og vedligeholdelsesvejledninger til produktet samt alle øvrige anlægskomponenter
- installation og montering i overensstemmelse med apparatets og systemets godkendelse
- overholdelse af alle de eftersyns- og servicebetingelser, der fremgår af vejledningerne.

Anvendelse i overensstemmelse med formålet omfatter desuden installation iht. IP-kapningsklassen.

Dette produkt kan anvendes af børn fra 8 år samt af personer med begrænsede fysiske eller intellektuelle evner eller manglende erfaring og viden,

såfremt de er under opsyn eller er blevet undervist i sikker brug af produktet og den dermed forbundne fare. Børn må ikke lege med produktet. Rengøring og vedligeholdelse foretaget af brugeren må ikke udføres af børn, medmindre de er under opsyn.

Produktet må ikke anvendes med et andet tilslutningskabel eller en anden netdel end den medfølgende ved direkte tilslutning til varmegiveren.

Anden anvendelse end den, der er beskrevet i denne vejledning, og anvendelse, der går ud over den her beskrevne, er forkert. Forkert anvendelse omfatter også enhver umiddelbar kommerciel og industriel anvendelse.

Bemærk!

Enhver ikke-godkendt anvendelse er forbudt.

1.2 Fare som følge af forkert betjening

Ved fejlbetjening kan du udsætte dig selv og andre for skade.

- ▶ Læs den foreliggende vejledning og alle andre gyldige bilag grundigt, herunder især kapitlet "Sikkerhed" samt advarselshenvisningerne.

- ▶ Udfør som bruger kun de aktiviteter, der er beskrevet i den foreliggende vejledning og ikke er markeret med symbolet .

1.3 Sikkerhedsanvisning netdel

Betingelse: Produkt installeres med den medfølgende netdel.

- ▶ Brug kun netdelen indendørs.
- ▶ Brug ikke netdelen i fugtige rum eller i regnvejr.
- ▶ Hvis netdelen har synlige tegn på skader eller er defekt, må du ikke benytte den.
- ▶ Opbevar netdelene, enkeltdele og emballagen på behørig afstand af børn.
- ▶ Tilslut kun netdelene, hvis stikdåsens netspænding stemmer overens med angivelserne på typeskiltet.
- ▶ Slut kun netdelen til en stikdåse med let adgang, så netdelen hurtigt kan adskilles fra strømforsyningsnettet i tilfælde af fejl.
- ▶ Netdelen bliver varm under drift. Tildæk ikke netdelen, og sørg for tilstrækkelig ventilation.
- ▶ Netdelens yderste tilslutningskabel kan ikke erstattes. Hvis tilslutningskablet bliver ødelagt, skal netdelen kasseres.

1.4 -- Sikkerhed/forskrifter

Bemærk følgende henvisninger, når du skal udføre arbejde på varmegiverens kontrolboks:

1.4.1 Livsfare på grund af elektrisk stød

Hvis du rører ved spændingsførende komponenter, er der livsfare på grund af elektrisk stød.

Før du arbejder på produktet:

- ▶ Træk netstikket ud.
- ▶ Eller afbryd spændingen til produktet ved at slå alle strømforsyninger fra (afbryder med mindst 3 mm kontaktåbning, f.eks. sikring eller sikkerhedsafbryder).
- ▶ Husk at sikre mod genindkobling.
- ▶ Vent mindst 3 min, til kondensatorerne er afladede.
- ▶ Kontrollér for spændingsfrihed.

1.4.2 Risiko for materiel skade på grund af frost

- ▶ Installer ikke produktet i rum med frostrisiko.

1.4.3 Risiko for materiel skade på grund af uegnet værktøj

- ▶ Brug et fagligt korrekt værktøj.



1.4.4 Forskrifter (direktiver, love, standarder)

- ▶ Overhold de gældende forskrifter, normer, retningslinjer, forordninger og love.



2 Henvisninger vedrørende dokumentationen

2.1 Overholdelse af øvrig dokumentation

- ▶ Følg altid alle de drifts- og installationsvejledninger, der leveres med anlæggets komponenter.
- ▶ Vær opmærksom på de landespecifikke henvisninger i tillægget Country Specifics.

2.2 Opbevaring af dokumentation

- ▶ Giv denne vejledning samt alle andre gældende bilag videre til den systemansvarlige ejer.

2.3 Vejledningens gyldighed

Denne vejledning gælder udelukkende for:

Produkt	Artikelnummer	Delnummer gateway
VR 940f	0010035734	0020292012

3 Produktbeskrivelse

3.1 CE-mærkning



Med CE-mærkningen dokumenteres det, at produkterne i henhold til overensstemmelseserklæringen opfylder de grundlæggende krav i de relevante direktiver/retningslinjer.

Hermed erklærer producenten, at den trådløse anlægstype, der er beskrevet i den foreliggende vejledning, er i overensstemmelse med Rådets direktiv 2014/53/EU. EU-overensstemmelseserklæringen kan ses i sin helhed på følgende internetadresse: <http://www.vaillant-group.com/doc/doc-radio-equipment-directive/>.

3.2 Genbrug og bortskaffelse



■ Hvis produktet er mærket med dette tegn, må det efter endt brug ikke smides ud sammen med det almindelige husholdningsaffald.

- ▶ Aflever i stedet produktet på en genbrugsplads i afdelingen for elektronik og brugte apparater.

Du kan få yderligere oplysninger om, hvor du kan aflevere gamle elektriske og elektroniske apparater, hos kommunen eller et renovationsfirma.

3.3 Symboler på typeskiltet

Symbol	Betydning
	Kapslingsklasse III

3.4 Symboler på netdelens typeskilt

Symbol	Betydning
	Beskyttelsesklasse II
	Må kun anvendes indendørs
	Polaritet på lavspændingsstik

4 Installation og indstilling af en internetforbindelse

4.1 Kontrollér monterings- og installationsforudsætninger

- ▶ Kontrollér:
 - WLAN-signal til stede
 - Routing og sikkerhedsparametre i IP-netværket: port 80, 123 og 443 frigivet til udgående forbindelser
 - Dynamisk IP-adressering (**DHCP**) tilgængelig
 - Opstillingssted og kabling af wi-fi gateways med varmegiveren er ikke offentligt tilgængeligt

- Internettilslutning til konstant internet-kommunikation tilgængelig
- WLAN-routeren har en aktiveret fi-rewall
- WLAN-netværket er kodet, se under Tekniske data
- evt. eksisterende eBUS-ledning
- evt. en ledig stikdåse

4.2 Overholdelse af installationstrinnene

1. Vær opmærksom på installations-trinnene i billedanvisningen bagest i denne vejledning.
2. Sørg for, at alle yderligere system-komponenter som for eksempel styringen er i drift, når du tænder wi-fi-gateway.

Betingelse: Du ønsker at få produktet på internettet.

- ▶ Hold knappen ved siden af LED'en inde i 3 til 10 sekunder.
 - ◀ Produktet befinder sig nu i 15 minutter i koblingstilstand.
- ▶ Følg anvisningerne i myVAILLANT-appen.

Betingelse: Du ønsker at forbinde produktet med en kompatibel trådløs rumtermostat.

- ▶ Tryk én gang kort på knappen ved siden af LED'en.
 - ◀ Produktet befinder sig nu i 3 minutter i koblingstilstand.
- ▶ Tryk inden for 3 minutter på systemknappen til den rumtermostat, der befinder sig inden for rækkevidde.

4.3 Lysdiodens betydning (LED)

Lysdiode	Status	Betydning
grøn	blinker	Produktet starter.
blå	blinker hurtigt	Produktet er i WLAN-koblingstilstand.
blå	lysende	Produktet er forbundet med internettet og driftsklar.

Lysdiode	Status	Betydning
grøn	lysende	Produktet er driftsklar, men ikke på internettet.
blå	blinker	Produktets software opdateres.
orange	blinker langsomt	Produktet er i rumtermostat-koblingstilstand.
rød	lysende	Internetforbindelsen blev afbrudt/fejl.
lilla	blinker 3 gange	Produktet identificeres via Apple Home-appen.

4.4 Databeskyttelse og tilslutning af wi-fi-gatewayen til internettet og smart home-løsninger fra tredjepartsudbydere

Du kan finde yderligere oplysninger om produktet og systemet på følgende websted:

- www.myvaillant.com

Du kan kun udnytte produktets funktioner fuldt ud med myVAILLANT-appen. For at installere appen skal du acceptere de generelle forretningsbetingelser og databeskyttelsesbestemmelserne.

Hvis du forbinder produktet med internettet uden at anvende myVAILLANT-appen, sender produktet automatisk følgende tekniske data til producentens server:

- Oplysninger om produktet (serienummer, enhedstype, enheds-id etc.)
- Oplysninger om firmwaren (firmwareversion, opdateringsstatus etc.)
- Oplysninger om netværk (IP-adresse, MAC-adresse etc.)

Disse oplysningerne anvendes udelukkende til den nødvendige firmwareopdatering. Du kan finde mere detaljerede oplysninger om databehandling i databeskyttelsesbestemmelserne på:

- privacy.myvaillant.com

For at kunne forbinde produktet med dine egne Smart Home-løsninger fra tredjepart-sudbydere skal du have en internetforbindelse. Du finder en liste med partnere på:

– privacy.myvaillant.com

Scan QR-koden for at åbne internetsiden direkte:



Hvis du anvender produktet med Smart Home-løsninger fra tredjepartsudbydere, gælder også tredjepartsudbyderens generelle forretningsbetingelser og databeskyttelsesbestemmelser i relation til indsamling og behandling af dine oplysninger. Producenten af produktet har ikke nogen indflydelse herpå og hæfter følgelig ikke herfor.

Yderligere oplysninger om brug af produktet med Apple-enheder:

Kommunikationen mellem iPhone, iPad, Apple Watch, HomePod eller Mac og den HomeKit-kompatible VR 940f beskyttes via HomeKit-teknologi.

Brugen af Works with Apple-mærket betyder, at produktet er udviklet, så det fungerer med den teknologi, der fremgår af mærket, og at det er certificeret af udvikleren, så det opfylder ydelsesstandarderne fra Apple. Apple er ikke ansvarlig for driften af produktet eller konformiteten i relation til sikkerheds- og reguleringsstandarder.

Apple, Apple Watch, HomeKit, HomePod, iPad, Mac og iPhone er mærker tilhørende Apple Inc., der er registreret i USA og andre lande og regioner.

4.5 Anmod om licenser

Dette produkt indeholder Free and Open Source-software. De relevante licensinformationer er gemt i wi-fi-gatewayen og kan vises ved hjælp af myVAILLANT-appen.

Kildekoden kan bestilles på følgende adresse mod betaling af et håndteringsgebyr:

opensource@myvaillant.com

Dette tilbud gælder i tre år fra købsdatoen og som minimum i den periode, hvor vi tilbyder support af wi-fi-gatewayen.

5 Reparation

5.1 Udskiftning af tilslutningskabel

- ▶ Når du udskifter tilslutningskablet, skal du udelukkende benytte det originale tilslutningskabel fra producenten (artikelnummer 0020299966 eller 0020299967).

5.2 Udskiftning af netdel

- ▶ Når du udskifter netdelen, skal du udelukkende benytte den originale netdel fra producenten (artikelnummer 0020292010 eller 0020292011).

6 Standsning

1. Deaktiver produktet i myVAILLANT-appen.
2. Nulstil produktet til fabriksindstillingerne ved at trykke på knappen ved siden af LED'en og holde den inde i mindst 10 sekunder.
 - ◁ LED'en slukker, så snart nulstillingen starter.
 - ◁ Disse oplysninger og indstillinger slettes.
 - ◁ Forbindelsen til den koblede trådløse rumtermostat slettes.
3. Tag produktet ud af drift.

7 Kundeservice

Kontaktdataene til vores kundeservice findes på bagsiden, i tillæget eller på vores hjemmeside.

Ingen software er perfekt, og derfor arbejder vi løbende på at foretage yderligere forbedringer. Hvis du bliver opmærksom på svagheder eller sikkerhedshuller, beder vi dig kontakte os på:

secure@myvaillant.com

8 Tekniske data

Tekniske data for wi-fi-gateway

Nominal spænding	5 ... 24 V ---
Krav til spændingsforsyning *	ES1 eller PS1 iht. IEC 62368-1
Gennemsnitligt effektforbrug	3 W
Trådløst frekvensbånd	868,0 - 868,6 MHz, 869,4 - 869,65 MHz
Trådløst frekvensbånd WLAN	2,4 GHz
Trådløs frekvensydelse ved 868,0-868,6 MHz (e.r.p. maks.)	6,6 dBm
Trådløs frekvensydelse ved 869,4-869,65 MHz (e.r.p. maks.)	6,9 dBm
Trådløs frekvensydelse WLAN (e.r.p. maks.)	17,5 dBm
Kanaler WLAN	1 – 13
WLAN-kryptering	WPA2-PSK, WPA3 personal
IP-tildeling	DHCP
Maks. omgivelsestemperatur	50 °C
Lavspændingsledning (busledning) – tværsnit	≥ 0,75 mm ²
Højde	96 mm
Bredde	122 mm
Dybde	36 mm
Kapslingsklasse	IP 21
Beskyttelsesklasse	III
Tilladt mængde urenheder i omgivelserne	2



Bemærk

* gælder ved brug af tilslutningskablet til direkte tilslutning til varmegiveren.

Tekniske data - stiknetdel

Nominal spænding	120 ... 230 V _{AC}
Dimensioneringsstrøm	0,3 A
Udgangsjævnspænding	5 V
Udgangsjævnstrøm maks.	1 A
Netfrekvens	50/60 Hz
Kapslingsklasse	IP 20
Beskyttelsesklasse	II
Tilladt mængde urenheder i omgivelserne	2

Installationsanleitung

1 Sicherheit

1.1 Bestimmungsgemäße Verwendung

Bei unsachgemäßer oder nicht bestimmungsgemäßer Verwendung können Beeinträchtigungen des Produkts und anderer Sachwerte entstehen.

Das Produkt dient zur Steuerung Ihrer Heizungsanlage. Das Wi-Fi Gateway wird über WLAN mit Ihrem Router verbunden und stellt eine Verbindung der Heizungsanlage mit dem Internet her.

Die bestimmungsgemäße Verwendung beinhaltet:

- das Beachten der beiliegenden Betriebs-, Installations- und Wartungsanleitungen des Produkts sowie aller weiteren Komponenten der Anlage
- die Installation und Montage entsprechend der Produkt- und Systemzulassung
- die Einhaltung aller in den Anleitungen aufgeführten Inspektions- und Wartungsbedingungen.

Die bestimmungsgemäße Verwendung umfasst außerdem die Installation gemäß IP-Schutzart.

Dieses Produkt kann von Kindern ab 8 Jahren sowie von

Personen mit verringerten physischen, sensorischen oder mentalen Fähigkeiten oder Mangel an Erfahrung und Wissen benutzt werden, wenn sie beaufsichtigt oder bezüglich des sicheren Gebrauchs des Produktes unterwiesen wurden und die daraus resultierenden Gefahren verstehen. Kinder dürfen nicht mit dem Produkt spielen. Reinigung und Benutzerwartung dürfen nicht von Kindern ohne Beaufsichtigung durchgeführt werden.

Das Produkt mit einem anderen als dem mitgelieferten Netzteil oder dem Anschlusskabel zum direkten Anschluss an den Wärmeerzeuger zu verwenden ist nicht bestimmungsgemäß.

Eine andere Verwendung als die in der vorliegenden Anleitung beschriebene oder eine Verwendung, die über die hier beschriebene hinausgeht, gilt als nicht bestimmungsgemäß. Nicht bestimmungsgemäß ist auch jede unmittelbare kommerzielle und industrielle Verwendung.

Achtung!

Jede missbräuchliche Verwendung ist untersagt.

1.2 Gefahr durch Fehlbedienung

Durch Fehlbedienung können Sie sich selbst und andere gefährden und Sachschäden verursachen.

- ▶ Lesen Sie die vorliegende Anleitung und alle mitgeltenden Unterlagen sorgfältig durch, insb. das Kapitel „Sicherheit“ und die Warnhinweise.
- ▶ Führen Sie als Betreiber nur diejenigen Tätigkeiten durch, zu denen die vorliegende Anleitung anleitet, und die nicht mit dem Symbol  gekennzeichnet sind.

1.3 Sicherheitshinweise Netzteil

Bedingung: Das Produkt wird mit dem mitgelieferten Netzteil installiert.

- ▶ Verwenden Sie das Netzteil nur in Innenräumen.
- ▶ Betreiben Sie das Netzteil nicht in Feuchtbereichen oder im Regen.
- ▶ Wenn das Netzteil sichtbare Schäden aufweist oder defekt ist, dann dürfen Sie es nicht betreiben.
- ▶ Halten Sie das Netzteil, seine Einzelteile und das Verpackungsmaterial von Kindern fern.

- ▶ Schließen Sie das Netzteil nur an, wenn die Netzspannung der Steckdose mit der Angabe auf dem Typenschild übereinstimmt.
- ▶ Schließen Sie das Netzteil nur an eine gut zugängliche Steckdose an, damit Sie das Netzteil bei einem Störfall schnell vom Stromnetz trennen können.
- ▶ Das Netzteil erwärmt sich während des Betriebs. Decken Sie das Netzteil nicht mit Gegenständen ab und sorgen Sie für eine ausreichende Belüftung.
- ▶ Das äußere Anschlusskabel des Netzteils kann nicht ersetzt werden. Wenn das Anschlusskabel beschädigt ist, dann müssen Sie das Netzteil entsorgen.



1.4 -- Sicherheit/Vorschriften

Beachten Sie folgende Hinweise, wenn Arbeiten am Schaltkasten des Wärmeerzeugers notwendig sind:

1.4.1 Lebensgefahr durch Stromschlag

Wenn Sie spannungsführende Komponenten berühren, dann besteht Lebensgefahr durch Stromschlag.

Bevor Sie am Produkt arbeiten:

- 
- 
- ▶ Ziehen Sie den Netzstecker.
 - ▶ Oder schalten Sie das Produkt spannungsfrei, indem Sie alle Stromversorgungen abschalten (elektrische Trennvorrichtung mit mindestens 3 mm Kontaktöffnung, z. B. Sicherung oder Leitungsschutzschalter).
 - ▶ Sichern Sie gegen Wiedereinschalten.
 - ▶ Warten Sie mindestens 3 min, bis sich die Kondensatoren entladen haben.
 - ▶ Prüfen Sie auf Spannungsfreiheit.

1.4.2 Risiko eines Sachschadens durch Frost

- ▶ Installieren Sie das Produkt nicht in frostgefährdeten Räumen.

1.4.3 Risiko eines Sachschadens durch ungeeignetes Werkzeug

- ▶ Verwenden Sie fachgerechtes Werkzeug.

1.4.4 Vorschriften (Richtlinien, Gesetze, Normen)

- ▶ Beachten Sie die nationalen Vorschriften, Normen, Richtlinien, Verordnungen und Gesetze.

2 Hinweise zur Dokumentation

2.1 Mitgeltende Unterlagen beachten

- ▶ Beachten Sie unbedingt alle Betriebs- und Installationsanleitungen, die Komponenten der Anlage beiliegen.
- ▶ Beachten Sie die landesspezifischen Hinweise im Anhang Country Specifics.

2.2 Unterlagen aufbewahren

- ▶ Geben Sie diese Anleitung sowie alle mitgeltenden Unterlagen an den Anlagenbetreiber weiter.

2.3 Gültigkeit der Anleitung

Diese Anleitung gilt ausschließlich für:

Produkt	Artikelnummer	Teilenummer Gateway
VR 940f	0010035734	0020292012

3 Produktbeschreibung

3.1 CE-Kennzeichnung



Mit der CE-Kennzeichnung wird dokumentiert, dass die Produkte gemäß der Konformitätserklärung die grundlegenden Anforderungen der einschlägigen Richtlinien erfüllen.

Hiermit erklärt der Hersteller, dass der in der vorliegenden Anleitung beschriebene Funkanlagentyp der Richtlinie 2014/53/EU entspricht. Der vollständige Text der EU-Konformitätserklärung ist unter der folgenden Internetadresse verfügbar: <http://www.vaillant-group.com/doc/doc-radio-equipment-directive/>.

3.2 Recycling und Entsorgung



Wenn das Produkt mit diesem Zeichen gekennzeichnet ist, dann gehört es nach Ablauf der Nutzungsdauer nicht in den Hausmüll.

- ▶ Geben Sie stattdessen das Produkt an einem Sammelpunkt für das Recycling von Elektro- oder Elektronik-Altgeräten ab.

Weitere Informationen, wo Sie Elektro- und Elektronik-Altgeräte abgeben können, erhalten Sie bei Stadt- oder Gemeindeverwaltungen oder bei Müllentsorgungsbetrieben.

3.3 Symbole auf dem Typenschild

Symbol	Bedeutung
	Schutzklasse III

3.4 Symbole auf dem Typenschild des Netzteils

Symbol	Bedeutung
	Schutzklasse II
	Verwendung nur in Innenräumen
	Polarität des Kleinspannungssteckers

4 Installation und Einrichten einer Internetverbindung

4.1 Montage- und Installationsvoraussetzungen prüfen

- ▶ Prüfen Sie:
 - WLAN-Signal vorhanden
 - Routing und Sicherheitsparameter im IP-Netzwerk: Ports 80, 123 und 443 freigegeben für ausgehende Verbindungen
 - Dynamische IP-Adressierung (DHCP) verfügbar

- Montageort und Verkabelung des Wi-Fi Gateways mit dem Wärme-erzeuger ist nicht öffentlich zugäng-lich
- Internetanschluss für dauerhafte In-ternetkommunikation vorhanden
- WLAN-Router verfügt über eine akti-vierte Firewall
- WLAN-Netzwerk ist verschlüsselt, siehe Technische Daten
- ggf. eBUS-Leitung zugänglich
- ggf. freie Steckdose vorhanden

4.2 Installationsschritte beachten

1. Beachten Sie die Installationsschritte in der Bildanleitung am Ende dieses Buches.
2. Stellen Sie sicher, dass alle weiteren Systemkomponenten, wie z. B. Reg-ler, in Betrieb sind, wenn Sie das Wi-Fi Gateway einschalten.

Bedingung: Sie wollen das Produkt mit dem Internet verbinden.

- ▶ Halten Sie die Taste neben der LED drei bis zehn Sekunden lang gedrückt.
 - ◀ Das Produkt befindet sich nun für 15 Minuten im Koppelmodus.
- ▶ Für weitere Anweisungen folgen Sie der myVAILLANT App.

Bedingung: Sie wollen das Produkt mit einem kom-patiblen Funk-Raumthermostat verbinden.

- ▶ Drücken Sie die Taste neben der LED 1-mal kurz.
 - ◀ Das Produkt befindet sich nun für 3 Minuten im Koppelmodus.
- ▶ Drücken Sie innerhalb der 3 Minuten die Systemtaste des in Reichweite be-findlichen Raumthermostats.

4.3 Bedeutung der Leuchtdiode (LED)

LED	Status	Bedeutung
grün	blinkend	Das Produkt startet.
blau	schnell blin-kend	Das Produkt befin-det sich im WLAN-Koppelmodus.
blau	leuchtend	Das Produkt ist mit dem Internet verbunden und betriebsbereit.
grün	leuchtend	Das Produkt ist betriebsbereit, aber nicht mit dem Internet verbunden.
blau	blinkend	Softwareaktualisie-rung des Produkts wird ausgeführt.
orange	langsam blinkend	Das Produkt befin-det sich im Raum-thermostat-Kop-pelmodus.
rot	leuchtend	Internetverbindung wurde getrennt/ Fehler.
lila	3-mal blin-kend	Das Produkt wird über die Ap-ple Home App identifiziert.

4.4 Datenschutz und Verbindung des Wi-Fi-Gateways mit dem Internet sowie Smart Home Lösungen von Drittanbietern

Für weiterführende Informationen zum Produkt und zum System können Sie die folgende Internetseite aufrufen:

- www.myvaillant.com

Den vollen Funktionsumfang des Produkts können Sie nur mit der myVAILLANT App nutzen. Für die Installation der App müs-sen Sie die AGB und Datenschutzbestim-mungen akzeptieren.

Wenn Sie das Produkt mit dem Internet verbinden, ohne die myVAILLANT App zu nutzen, dann sendet das Produkt automa-tisch die folgenden technischen Daten an den Server des Herstellers:

- Daten zum Produkt (Serialnummer, Gerätetyp, Geräte-ID etc.)
- Daten zur Firmware (Firmwareversion, Updatestatus etc.)
- Daten zum Netzwerk (IP-Adresse, MAC-Adresse etc.)

Diese Daten werden ausschließlich zur Bereitstellung von erforderlichen Firmwareupdates verwendet. Detaillierte Informationen zur Datenverarbeitung finden Sie in den Datenschutzbestimmungen auf:

- privacy.myvaillant.com

Eine Internetverbindung ist Voraussetzung, um das Produkt mit einigen Smart Home Lösungen von Drittanbietern zu verbinden. Eine Liste der Partner finden Sie auf:

- privacy.myvaillant.com

Scannen Sie den QR-Code, um die Internetseite direkt aufzurufen:



Bei einer Nutzung des Produkts mit Smart Home Lösungen von Drittanbietern gelten auch die AGB und Datenschutzbestimmungen der Drittanbieter, hinsichtlich der Sammlung und Verarbeitung ihrer Daten. Der Hersteller des Produkts hat darauf keinen Einfluss und übernimmt dafür keine Verantwortung.

Weitere Informationen zur Nutzung des Produkts mit Apple Geräten:

Die Kommunikation zwischen iPhone, iPad, Apple Watch, HomePod oder Mac und dem HomeKit-kompatiblen VR 940f wird durch HomeKit-Technologie geschützt.

Die Verwendung des Works with Apple-Abzeichens bedeutet, dass das Produkt so entwickelt wurde, dass es mit der im Abzeichen genannten Technologie funktioniert, und dass es vom Entwickler zertifiziert wurde, die Leistungsstandards von Apple zu erfüllen. Apple ist nicht verant-

wortlich für den Betrieb des Produkts oder seine Konformität mit Sicherheits- und Regulierungsstandards.

Apple, Apple Watch, HomeKit, HomePod, iPad, Mac und iPhone sind Marken von Apple Inc., eingetragen in den USA und anderen Ländern und Regionen.

4.5 Lizenzen abfragen

Dieses Produkt enthält Free and Open Source Software. Die entsprechenden Lizenzinformationen sind auf dem Wi-Fi Gateway gespeichert und können mit Hilfe der myVAILLANT App angezeigt werden.

Den Quellcode können Sie gegen eine Bearbeitungsgebühr unter folgender Adresse anfordern:

opensource@myvaillant.com

Dieses Angebot gilt drei Jahre ab dem Kaufdatum, bzw. mindestens für den Zeitraum, in dem wir Support für das Wi-Fi Gateway anbieten.

5 Reparatur

5.1 Anschlusskabel austauschen

- ▶ Wenn Sie das Anschlusskabel austauschen, dann verwenden Sie ausschließlich das original Anschlusskabel vom Hersteller (Artikelnummer 0020299966 oder 0020299967).

5.2 Netzteil austauschen

- ▶ Wenn Sie das Netzteil austauschen, dann verwenden Sie ausschließlich das original Netzteil vom Hersteller (Artikelnummer 0020292010 oder 0020292011).

6 Außerbetriebnahme

1. Deaktivieren Sie das Produkt in der myVAILLANT App.
2. Setzen Sie das Produkt auf die Werkseinstellungen zurück, indem Sie die Taste neben der LED mindestens 10 Sekunden lang gedrückt halten.
 - ◁ Die LED geht aus, sobald der Rücksetzvorgang startet.
 - ◁ Ihre Informationen und Einstellungen werden gelöscht.
 - ◁ Die Verbindung zu gekoppelten Funk-Raumthermostaten wird gelöscht.
3. Nehmen Sie das Produkt außer Betrieb.

7 Kundendienst

Die Kontaktdaten unseres Kundendiensts finden Sie auf der Rückseite, im Anhang oder auf unserer Website.

Keine Software ist perfekt, deshalb arbeiten wir für Sie stetig an weiteren Verbesserungen. Wenn Sie Hinweise auf eine Schwachstelle oder Sicherheitslücke finden, bitten wir um Nachricht an:

secure@myvaillant.com

8 Technische Daten

Technische Daten Wi-Fi Gateway

Bemessungsspannung	5 ... 24 V ---
Anforderung an die Spannungsversorgung *	ES1 oder PS1 gemäß IEC 62368-1
Durchschnittliche Leistungsaufnahme	3 W
Funkfrequenzbänder	868,0 – 868,6 MHz, 869,4 – 869,65 MHz
Funkfrequenzband WLAN	2,4 GHz
Funkfrequenzleistung bei 868,0 – 868,6 MHz (e.r.p. max.)	6,6 dBm

Funkfrequenzleistung bei 869,4 – 869,65 MHz (e.r.p. max.)	6,9 dBm
Funkfrequenzleistung WLAN (e.r.p. max.)	17,5 dBm
Kanäle WLAN	1 – 13
WLAN-Verschlüsselung	WPA2-PSK, WPA3 personal
IP-Zuweisung	DHCP
Maximale Umgebungstemperatur	50 °C
Kleinspannungsleitung (Busleitung) – Querschnitt	≥ 0,75 mm ²
Höhe	96 mm
Breite	122 mm
Tiefe	36 mm
Schutzart	IP 21
Schutzklasse	III
Zulässiger Verschmutzungsgrad der Umgebung	2



Hinweis

* gilt für den Einsatz mit Anschlusskabel für den direkten Anschluss an den Wärmerezeuger.

Technische Daten Steckernetzteil

Bemessungsspannung	120 ... 230 V _{AC}
Bemessungsstrom	0,3 A
Ausgangsgleichspannung	5 V
Ausgangsgleichstrom max.	1 A
Netzfrequenz	50/60 Hz
Schutzart	IP 20
Schutzklasse	II
Zulässiger Verschmutzungsgrad der Umgebung	2

Instrucciones de instalación

1 Seguridad

1.1 Utilización adecuada

Su uso incorrecto o utilización inadecuada puede provocar daños en el producto u otros bienes materiales.

El producto sirve para controlar su instalación de calefacción. El gateway Wi-Fi se conecta con su router a través de WLAN y establece una conexión de la instalación de calefacción con Internet.

La utilización adecuada implica:

- Tenga en cuenta las instrucciones de funcionamiento, instalación y mantenimiento del producto y de todos los demás componentes de la instalación
- Realizar la instalación y el montaje conforme a la homologación del producto y del sistema.
- Cumplir todas las condiciones de revisión y mantenimiento recogidas en las instrucciones.

La utilización adecuada implica, además, realizar la instalación conforme al tipo de protección IP.

Este producto puede ser utilizado por niños a partir de 8 años, así como por personas con capacidades físicas, sensoriales o mentales disminuidas o con falta de experiencia y conocimientos, si son vigilados o han sido instruidos respecto al uso seguro del producto y comprenden los peligros derivados del mismo. No deje que los niños jueguen con el producto. No permita que los niños efectúen la limpieza y el mantenimiento sin vigilancia.

No está permitida la conexión directa del producto al generador de calor con una fuente de alimentación distinta a la suministrada o el cable de conexión.

Una utilización que no se corresponda con o que vaya más allá de lo descrito en las presentes instrucciones se considera inadecuada. También se considera inadecuada cualquier utilización directamente comercial o industrial.

¡Atención!

Se prohíbe todo uso abusivo del producto.

1.2 Peligro por un uso incorrecto

El uso incorrecto puede poner en peligro tanto a usted como a otras personas y ocasionar daños materiales.

- ▶ Lea atentamente las presentes instrucciones y toda la documentación adicional, especialmente el capítulo "Seguridad" y las notas de advertencia.
- ▶ Como usuario, realice solo aquellas operaciones a las que se refieren las presentes instrucciones y que no están marcadas con el símbolo .

1.3 Nota de advertencia sobre seguridad de la fuente de alimentación

Condición: El producto se instala con la fuente de alimentación suministrada.

- ▶ Utilice la fuente de alimentación solo en interiores.
- ▶ No utilice la fuente de alimentación en áreas húmedas o bajo la lluvia.
- ▶ No utilice la fuente de alimentación si presenta daños visibles o está defectuosa.
- ▶ Mantenga la fuente de alimentación, sus componentes y el material de embalaje fuera del alcance de los niños.

- ▶ Conecte la fuente de alimentación únicamente cuando la tensión de red de la toma de corriente coincida con la indicada en la placa de características.
- ▶ Conecte la fuente de alimentación únicamente a una toma de corriente de fácil acceso para poder desconectarla rápidamente en caso de avería.
- ▶ La fuente de alimentación se calienta durante el funcionamiento. No cubra la fuente de alimentación con objetos y procure una ventilación suficiente.
- ▶ El cable de conexión exterior de la fuente de alimentación no puede reemplazarse. Si el cable de conexión está dañado, deseche la fuente de alimentación.



1.4 -- Seguridad/normativa

Observe las siguientes indicaciones cuando sea necesario trabajar en la caja de la electrónica del generador de calor:

1.4.1 Peligro de muerte por electrocución

Si toca los componentes conductores de tensión, existe peligro de descarga eléctrica.

Antes de realizar cualquier trabajo en el producto:

- 
- 
- ▶ Retire el enchufe de red.
 - ▶ O deje el producto sin tensión desconectando todos los suministros de corriente (dispositivo de separación eléctrica con una abertura de contacto de al menos 3 mm, p. ej., fusibles o disyuntores).
 - ▶ Asegúrelo para impedir que se pueda conectar accidentalmente.
 - ▶ Espere al menos 3 min hasta que los condensadores se hayan descargado.
 - ▶ Verifique que no hay tensión.

1.4.2 Riesgo de daños materiales causados por heladas

- ▶ No instale el producto en estancias con riesgo de heladas.

1.4.3 Riesgo de daños materiales por el uso de herramientas inadecuadas

- ▶ Utilice la herramienta apropiada.

1.4.4 Disposiciones (directivas, leyes, normas)

- ▶ Observe las disposiciones, normas, directivas, ordenanzas y leyes nacionales.

2 Observaciones sobre la documentación

2.1 Consulta de la documentación adicional

- ▶ Tenga en cuenta sin excepción todos los manuales de uso e instalación que acompañan a los componentes de la instalación.
- ▶ Tenga en cuenta las indicaciones específicas de cada país incluidas en el anexo Country Specifics.

2.2 Conservación de la documentación

- ▶ Entregue estas instrucciones y toda la documentación de validez paralela al usuario de la instalación.

2.3 Validez de las instrucciones

Estas instrucciones son válidas únicamente para:

Producto	Referencia del artículo	Número de pieza del gateway
VR 940f	0010035734	0020292012

3 Descripción del producto

3.1 Homologación CE



Con el distintivo CE se certifica que los productos cumplen los requisitos básicos de las directivas aplicables conforme figura en la declaración de conformidad.

Por la presente, el fabricante declara que el tipo de instalación radioeléctrica descrita en las presentes instrucciones cumple con la directiva 2014/53/CE. El texto íntegro de la declaración de conformidad de la UE está disponible bajo el siguiente link: [http://www.vaillant-](http://www.vaillant-group.com/doc/doc-radio-equipment-directive/)

[group.com/doc/doc-radio-equipment-directive/](http://www.vaillant-group.com/doc/doc-radio-equipment-directive/).

3.2 Reciclaje y eliminación



- ▶ Si el producto está identificado con este símbolo, no debe tirarse a la basura doméstica una vez finalizada su vida útil.
- ▶ En lugar de ello, hágalo llegar a un punto de recogida de residuos con reciclaje de aparatos eléctricos o electrónicos usados.

Si precisa más información sobre dónde depositar los aparatos eléctricos y electrónicos, consulte a las autoridades municipales o a la empresa de eliminación de residuos de la zona.

3.3 Símbolos en la placa de características

Símbolo	Significado
	Clase de protección III

3.4 Símbolos situados en la placa de características de la fuente de alimentación

Símbolo	Significado
	Clase de protección II
	Uso solo en interiores
	Polaridad del conector de tensión baja

4 Instalación y configuración de una conexión a Internet

4.1 Comprobar los requisitos de montaje e instalación

- ▶ Compruebe lo siguiente:
 - Hay señal WLAN
 - Parámetros de enrutamiento y seguridad en la red IP: puertos 80, 123 y 443 habilitados para las conexiones salientes
 - Dirección IP dinámica (DHCP) (DHCP) disponible
 - El lugar de instalación y el cableado del gateway Wi-Fi con el generador de calor no son accesibles públicamente
 - Conexión a Internet para una comunicación de Internet duradera existente
 - Router WLAN cuenta con un cortafuegos activado
 - La red WLAN está cifrada, véanse los datos técnicos
 - Dado el caso, cable eBUS accesible
 - Dado el caso, toma de corriente libre disponible

4.2 Observe los pasos de instalación

1. Tenga en cuenta los pasos de montaje de las imágenes al final de este libro.
2. Asegúrese de que todos los demás componentes del sistema, como por ejemplo los dispositivos de gestión, están en funcionamiento cuando habilita el gateway Wi-Fi.

Condición: Desea conectar el producto a Internet.

- ▶ Mantenga pulsada la tecla situada junto al LED de tres a diez segundos.
 - ◁ El producto se encuentra en modo de conexión durante 15 minutos.
- ▶ Para más instrucciones, siga lo indicado en la aplicación myVAILLANT.

Condición: Desea conectar el producto a un termostato de ambiente inalámbrico compatible.

- ▶ Pulse una vez brevemente la tecla situada junto al LED.
 - ◁ El producto se encuentra en modo de conexión durante 3 minutos.
- ▶ Durante esos 3 minutos, pulse la tecla de sistema del termostato de ambiente que se encuentra al alcance.

4.3 Significado del diodo luminoso (LED)

LED	Estado	Significado
verde	intermitente	El producto arranca.
azul	parpadea rápidamente	El producto se encuentra en el modo de conexión WLAN.
azul	iluminado	El producto está conectado a Internet y operativo.
verde	iluminado	El producto está operativo, pero no está conectado a Internet.
azul	intermitente	Se ejecuta la actualización del software del producto.
naranja	parpadea lentamente	El producto se encuentra en el modo de conexión termostato de ambiente.
rojo	iluminado	Se ha desconectado la conexión a Internet / Error de conexión a Internet.
lila	parpadea 3 veces	El producto se identifica a través de la aplicación Apple Home.

4.4 Protección de datos y conexión del gateway Wi-Fi a Internet y a soluciones Smart Home de terceros

Para más información sobre el producto y el sistema, consulte la siguiente página de Internet:

– www.myvaillant.com

Solo se puede utilizar toda la gama de funciones del producto con la aplicación myVAILLANT. Para instalar la aplicación, debe aceptar los términos y condiciones y la política de privacidad de datos.

Si conecta el producto a Internet sin utilizar la aplicación myVAILLANT, el producto envía automáticamente los siguientes datos técnicos al servidor del fabricante:

- Datos del producto (número de serie, modelo del aparato, ID del aparato, etc.)
- Datos del firmware (versión del firmware, estado de actualización, etc.)
- Datos de la red (dirección IP, dirección MAC, etc.)

Estos datos se utilizan exclusivamente para prestar las actualizaciones de firmware necesarias. Puede encontrar información detallada sobre el tratamiento de datos en la política de privacidad de datos:

– privacy.myvaillant.com

Se necesita una conexión a Internet para conectar el producto a algunas soluciones Smart Home de terceros. Puede encontrar una lista de socios en:

– privacy.myvaillant.com

Escanee el código QR para acceder directamente a la página web:



Cuando se utiliza el producto con soluciones Smart Home de terceros, también se aplican los términos y condiciones y la política de privacidad de datos de dichos terceros con respecto a la recopilación y pro-

cesamiento de sus datos. El fabricante del producto no se involucra y no se responsabiliza en este caso.

Más información sobre el uso del producto con dispositivos Apple:

La comunicación entre iPhone, iPad, Apple Watch, HomePod o Mac y el VR 940f compatible con HomeKit es soportada por la tecnología HomeKit.

La placa de Works with Apple señala que el producto se ha desarrollado de forma que funcione con la tecnología que indica y que han sido certificados por el desarrollador para cumplir los estándares de rendimiento de Apple. Apple no es responsable del funcionamiento del producto ni de su conformidad con los estándares de seguridad y regulación.

Apple, Apple Watch, HomeKit, HomePod, iPad, Mac y iPhone son marcas de Apple Inc., introducidas en EE. UU. y otros países y regiones.

4.5 Solicitar licencias

Este producto contiene software libre y de código abierto. La información de la licencia correspondiente está almacenada en el gateway Wi-Fi y se puede mostrar con ayuda de la aplicación myVAILLANT.

Puede solicitar el código fuente a cambio de una tasa de tramitación en la siguiente dirección:

opensource@myvaillant.com

Esta oferta es válida durante tres años a partir de la fecha de compra, o al menos durante el periodo en que ofrecemos asistencia para el gateway Wi-Fi.

5 Reparación

5.1 Sustitución del cable de conexión

- ▶ Al sustituir el cable de conexión, utilice exclusivamente un cable de conexión original del fabricante (referencia del artículo 0020299966 o 0020299967).

5.2 Sustituir la fuente de alimentación

- ▶ Si tiene que sustituir la fuente de alimentación, sustitúyala exclusivamente por una fuente de alimentación original del fabricante (referencia del artículo 0020292010 o 0020292011).

6 Puesta fuera de servicio

1. Desactive el producto en la aplicación myVAILLANT.
2. Restablezca los ajustes de fábrica del producto manteniendo pulsada la tecla situada junto al LED durante al menos 10 segundos.
 - ◁ El LED se apaga en cuanto comienza el reinicio.
 - ◁ Su información y configuración se eliminarán.
 - ◁ La conexión con los termostatos de ambiente inalámbricos vinculados se eliminará.
3. Ponga el producto fuera de servicio.

7 Servicio de Asistencia Técnica

Los datos de contacto de nuestro Servicio de Asistencia Técnica se encuentran al dorso, en el anexo o en nuestro sitio web.

Ningún software es perfecto, por lo que trabajamos constantemente para que pueda disfrutar de mejoras adicionales. Si se notifica un defecto o un fallo de seguridad, deberá comunicarse a la dirección:

8 Datos técnicos

Datos técnicos del gateway Wi-Fi

Tensión asignada	5 ... 24 V ---
Requisito del suministro de tensión *	ES1 o PS1 según IEC 62368-1
Entrada de alimentación media	3 W
Bandas de radiofrecuencia	868,0 – 868,6 MHz, 869,4 – 869,65 MHz
Banda de radiofrecuencia WLAN	2,4 GHz
Potencia de la radiofrecuencia a 868,0 – 868,6 MHz (e.r.p. máx.)	6,6 dBm
Potencia de la radiofrecuencia a 869,4 – 869,65 MHz (e.r.p. máx.)	6,9 dBm
Potencia de la radiofrecuencia WLAN (e.r.p. máx.)	17,5 dBm
Canales WLAN	1 – 13
Cifrado WLAN	WPA2-PSK, WPA3 personal
Asignación IP	DHCP
Máxima temperatura ambiente	50 °C
Cable de baja tensión (línea de bus): transversal	≥ 0,75 mm ²
Altura	96 mm
Longitud	122 mm
Profundidad	36 mm
Tipo de protección	IP 21
Clase de protección	III
Nivel de suciedad autorizado	2



Indicación

* Se aplica al uso con cable de conexión para la conexión directa al generador de calor.

Datos técnicos fuente de alimentación

Tensión asignada	120 ... 230 V _{CA}
Corriente asignada	0,3 A
Tensión continua de salida	5 V
Corriente continua máx. de salida	1 A
Frecuencia de red	50/60 Hz
Tipo de protección	IP 20
Clase de protección	II
Nivel de suciedad autorizado	2

Notice d'installation

1 Sécurité

1.1 Utilisation conforme

Toute utilisation incorrecte ou non conforme risque d'endommager le produit et d'autres biens matériels.

Le produit sert à commander l'installation de chauffage. La passerelle Wi-Fi est reliée au routeur en Wi-Fi. Elle sert à connecter l'installation de chauffage à Internet.

L'utilisation conforme du produit suppose :

- le respect des notices d'utilisation, d'installation et de maintenance du produit ainsi que des autres composants de l'installation
- une installation et un montage conformes aux critères d'homologation du produit et du système
- le respect de toutes les conditions d'inspection et de maintenance qui figurent dans les notices.

L'utilisation conforme de l'appareil suppose, en outre, une installation conforme à l'indice de protection IP.

Ce produit peut être utilisé par des enfants âgés d'au moins 8 ans ainsi que des personnes qui ne sont pas en pleine pos-

session de leurs capacités physiques, sensorielles ou mentales, ou encore qui manquent d'expérience ou de connaissances, à condition qu'elles aient été formées pour utiliser le produit en toute sécurité, qu'elles comprennent les risques encourus ou qu'elles soient correctement encadrées. Les enfants ne doivent pas jouer avec ce produit. Le nettoyage et l'entretien courant ne doivent surtout pas être effectués par des enfants sans surveillance.

L'utilisation du produit avec un module d'alimentation autre que celui fourni ou avec un câble de raccordement direct au générateur de chaleur sera considérée comme non conforme à l'usage.

Toute utilisation autre que celle décrite dans la présente notice ou au-delà du cadre stipulé dans la notice sera considérée comme non conforme. Toute utilisation directement commerciale et industrielle sera également considérée comme non conforme.

Attention !

Toute utilisation abusive est interdite.

1.2 Danger en cas d'erreur de manipulation

Toute erreur de manipulation présente un danger pour vous-même, pour des tiers et peut aussi provoquer des dommages matériels.

- ▶ Lisez soigneusement la présente notice et l'ensemble des documents complémentaires applicables, et tout particulièrement le chapitre « Sécurité » et les avertissements.
- ▶ En votre qualité d'utilisateur, vous n'êtes autorisé à effectuer que les tâches abordées dans la présente notice qui ne sont pas repérées par le symbole .

1.3 Avertissements de sécurité relatifs au module d'alimentation

Condition: Le produit est installé avec l'alimentation électrique fournie.

- ▶ Utilisez le module d'alimentation exclusivement à l'intérieur.
- ▶ N'utilisez pas le module d'alimentation dans des zones humides ou sous la pluie.
- ▶ Si le module d'alimentation est visiblement endommagé ou défectueux, vous ne devez pas l'utiliser.

- ▶ Tenez le module d'alimentation, ses pièces constitutives et tout le matériel d'emballage à distance des enfants.
- ▶ Ne raccordez pas le module d'alimentation sans vous être assuré que la tension secteur de la prise correspond aux informations de la plaque signalétique.
- ▶ Branchez le module d'alimentation sur une prise accessible, afin de pouvoir le débrancher rapidement du réseau électrique en cas de problème.
- ▶ Le module d'alimentation monte en température en cours de fonctionnement. Ne couvrez pas le module d'alimentation avec un quelconque objet et veillez à ce que son environnement immédiat doit suffisamment ventilé.
- ▶ Le câble de raccordement extérieur du module d'alimentation ne peut pas être remplacé. Si le câble de raccordement est endommagé, le module d'alimentation est inutilisable.

1.4 --

Sécurité/prescriptions

Conformez-vous aux consignes suivantes si vous êtes amené à intervenir sur le boîtier électrique du générateur de chaleur :

1.4.1 Danger de mort par électrocution

Si vous touchez les composants conducteurs, vous vous exposez à une électrocution mortelle.

Avant d'intervenir sur le produit :

- ▶ Débranchez la fiche de secteur.
- ▶ Vous pouvez aussi mettre le produit hors tension en coupant toutes les sources d'alimentation électrique (séparateur électrique avec un intervalle de coupure d'au moins 3 mm, par ex. fusible ou disjoncteur de protection).
- ▶ Sécurisez l'appareil pour éviter toute remise sous tension.
- ▶ Attendez au moins 3 min, pour que les condensateurs se déchargent.
- ▶ Vérifiez que le système est bien hors tension.

1.4.2 Risque de dommages matériels sous l'effet du gel

- ▶ N'installez pas le produit dans une pièce exposée à un risque de gel.

1.4.3 Risque de dommages matériels en cas d'outillage inadapté

- ▶ Servez-vous d'un outil approprié.

1.4.4 Prescriptions (directives, lois, normes)

- ▶ Veuillez respecter les prescriptions, normes, directives, décrets et lois en vigueur dans le pays.

2 Remarques relatives à la documentation

2.1 Respect des documents complémentaires applicables

- ▶ Conformez-vous impérativement à toutes les notices d'utilisation et d'installation qui accompagnent les composants de l'installation.
- ▶ Tenez compte des consignes spécifiques au pays qui figurent dans l'annexe Country Specifics.

2.2 Conservation des documents

- ▶ Remettez cette notice et l'ensemble des documents complémentaires applicables à l'utilisateur.

2.3 Validité de la notice

Cette notice s'applique exclusivement aux modèles suivants :

Produit	Référence d'article	Numéro de la passerelle
VR 940f	0010035734	0020292012

3 Description du produit

3.1 Marquage CE



Le marquage CE atteste que les produits satisfont aux exigences de base des directives applicables conformément à la déclaration de conformité.

Le fabricant atteste que le type d'installation de radiocommunication décrit dans la présente notice est conforme à la directive 2014/53/UE. Le texte de la déclaration de conformité CE figure dans son intégralité à l'adresse Internet suivante : <http://www.vaillant-group.com/doc/doc-radio-equipment-directive/>

3.2 Recyclage et mise au rebut



Si le produit porte ce symbole, cela signifie qu'il ne doit pas être jeté avec les déchets ménagers lorsqu'il n'est plus utilisable.

- ▶ Ce produit doit être remis à un point de collecte pour le recyclage des appareils électriques ou électroniques.

Pour obtenir de plus amples informations sur les points de collecte des appareils électriques et électroniques, adressez-vous à votre commune, votre communauté d'agglomération ou à votre entreprise de collecte des déchets.

3.3 Symboles figurant sur la plaque signalétique

Symbole	Signification
	Classe de protection III

3.4 Symboles sur la plaque signalétique du module d'alimentation

Symbole	Signification
	Indice de protection II
	Usage intérieur uniquement
	Polarité du connecteur basse tension

4 Installation et configuration d'une connexion Internet

4.1 Contrôle des conditions de montage et d'installation

- ▶ Vérifiez que :
 - Signal Wi-Fi présent
 - Routage et paramètres de sécurité du réseau IP : ports 80, 123 et 443 autorisés pour les connexions sortantes
 - Adressage IP dynamique (DHCP) disponible
 - Local d'installation et câblage de la passerelle Wi-Fi avec le générateur de chaleur non accessibles librement
 - Connexion Internet de communication permanente disponible
 - Routeur Wi-Fi équipé d'un pare-feu activé
 - Réseau Wi-Fi crypté , voir caractéristiques techniques
 - Ligne éventuellement eBUS accessible
 - Prise libre éventuellement disponible

4.2 Respect des étapes d'installation

1. Tenez compte des étapes d'installation de la notice illustrée à la fin de ce livret.
2. Vérifiez que tous les autres composants du système, comme le régulateur, sont en fonctionnement au moment où vous mettez la passerelle Wi-Fi sous tension.

Condition: Vous voulez connecter le produit à Internet.

- ▶ Maintenez la touche située à côté de la DEL enfoncée pendant trois à dix secondes.
 - ◁ Le produit bascule alors en mode d'appairage pour une durée de 15 minutes.

- ▶ Pour des consignes supplémentaires, reportez-vous à l'application myVAILLANT.

Condition: Vous voulez connecter le produit à un thermostat d'ambiance sans fil compatible.

- ▶ Appuyez brièvement 1 fois sur la touche à côté de la DEL.
 - ◁ Le produit bascule alors en mode d'appairage pour une durée de 3 minutes.
- ▶ Appuyez sur la touche système du thermostat d'ambiance situé à portée dans un délai de 3 minutes.

4.3 Signification de la diode électroluminescente (DEL)

LED	État actuel	Signification
vert	Clignotante	Le produit se met en marche.
bleu	Signal clignotant rapide	Le produit est en mode d'appairage Wi-Fi.
bleu	allumée	Le produit est connecté à Internet et opérationnel.
vert	allumée	Le produit est opérationnel, mais il n'est pas connecté à Internet.
bleu	Clignotante	Mise à jour du logiciel du produit en cours.
orange	Signal clignotant lent	Le produit est en mode d'appairage avec le thermostat d'ambiance.
rouge	allumée	La connexion Internet a été coupée/il y a un défaut.
Violet	Signal clignotant 3 fois	Le produit est identifié avec l'application Apple Home.

4.4 Protection des données et raccordement de la passerelle Wi-Fi à Internet et à des solutions domotiques Smart Home tierces

Pour de plus amples informations sur le produit et le système, rendez-vous sur le site Internet suivant :

– www.myvaillant.com

Pour bénéficier de l'ensemble des fonctionnalités du produit, il faut l'application myVAILLANT. Pour installer l'application, vous devez accepter les conditions générales et la politique de confidentialité.

Si vous connectez le produit à Internet sans l'application myVAILLANT, le produit envoie automatiquement les caractéristiques techniques suivantes au serveur du fabricant :

- Données relatives au produit (numéro de série, type de l'appareil, ID de l'appareil, etc.)
- Données concernant le microprogramme (version et état de mise à jour du firmware, etc.)
- Données concernant le réseau (adresse IP, adresse MAC, etc.)

Ces données servent exclusivement à fournir les mises à jour obligatoires du microprogramme. Vous trouverez des informations plus détaillées sur le traitement informatique dans la politique de confidentialité :

– privacy.myvaillant.com

Une connexion Internet est indispensable pour connecter le produit à certaines solutions domotiques Smart Home tierces. Vous trouverez la liste des partenaires ici :

– privacy.myvaillant.com

Scannez le code QR pour accéder directement au site Internet :



Si vous utilisez le produit avec des solutions domotiques Smart Home tierces, les conditions générales et la politique de confidentialité de ces tiers s'appliquent également pour ce qui est de la collecte et du traitement de vos données. Le fabricant du produit n'est pas compétent en la matière et décline donc toute responsabilité.

Informations complémentaires concernant l'utilisation du produit avec les appareils Apple :

La communication entre l'iPhone, l'iPad, l'Apple Watch, le HomePod ou le Mac et le VR 940f compatible HomeKit est protégée par la technologie HomeKit.

L'icône Works with Apple indique que le produit a été spécialement étudié pour être compatible avec la technologie évoquée, mais aussi que le fabricant certifie qu'il est conforme aux standards de performances Apple. Apple n'est aucunement responsable du fonctionnement du produit ou de sa conformité aux standards de sécurité et de régulation.

Apple, Apple Watch, HomeKit, HomePod, iPad, Mac et iPhone sont des marques d'Apple Inc. déposées aux États-Unis ainsi que dans d'autres pays et régions du monde.

4.5 Demande de licence

Ce produit renferme un logiciel gratuit en open source. Les informations de licence correspondantes sont enregistrées sur la passerelle Wi-Fi et peuvent être consultées avec l'application myVAILLANT.

Vous pouvez vous procurer le code source à l'adresse suivante, moyennant des frais de traitement :

opensource@myvaillant.com

Cette offre est valable pour une durée de trois ans à compter de la date d'achat, et au moins aussi longtemps que nous

garantirons le support pour la passerelle Wi-Fi.

5 Réparation

5.1 Remplacement du câble de raccordement

- ▶ Si vous devez changer le câble de raccordement, faites en sorte d'utiliser exclusivement un câble de raccordement d'origine du fabricant (référence d'article 0020299966 ou 0020299967).

5.2 Remplacement du module d'alimentation

- ▶ Si vous devez changer le module d'alimentation, faites en sorte d'utiliser exclusivement un module d'alimentation d'origine du fabricant (référence d'article 0020292010 ou 0020292011).

6 Mise hors service

1. Désactivez le produit dans l'application myVAILLANT.
2. Appuyez sur la touche située à côté de la DEL pendant au moins 10 secondes pour réinitialiser le produit et restaurer les réglages d'usine.
 - ◁ La DEL s'éteint dès que la procédure de réinitialisation commence.
 - ◁ Vos réglages et vos informations sont supprimés.
 - ◁ La connexion au thermostat d'ambiance sans fil appairé est supprimée.
3. Éteignez le produit.

7 Service après-vente

Les coordonnées de notre service client figurent au verso, en annexe ou sur notre site Internet.

Aucun logiciel n'est parfait et nous nous efforçons donc de l'améliorer en permanence. Si vous constatez un point faible ou une faille de sécurité, merci de nous faire parvenir un message à l'adresse suivante : secure@myvaillant.com

8 Caractéristiques techniques

Caractéristiques techniques de la passerelle Wi-Fi

Tension nominale	5 ... 24 V ---
Exigences relatives à la tension d'alimentation*	ES1 ou PS1 conformément à la directive IEC 62368-1
Puissance électrique absorbée moyenne	3 W
Bandes de fréquence radio	868,0 – 868,6 MHz, 869,4 – 869,65 MHz
Bande de fréquence radio WiFi	2,4 GHz
Puissance radio à 868,0 – 868,6 MHz (e.r.p. max.)	6,6 dBm
Puissance radio à 869,4 – 869,65 MHz (e.r.p. max.)	6,9 dBm
Puissance radio WiFi (e.r.p. max.)	17,5 dBm
Canaux WiFi	1 – 13
Cryptage Wi-Fi	WPA2-PSK, WPA3 personal
Affectation IP	DHCP
Température ambiante maximale	50 °C
Ligne à très basse tension (ligne de bus) – section	≥ 0,75 mm ²
Hauteur	96 mm
Largeur	122 mm

Profondeur	36 mm
Type de protection	IP 21
Classe de protection	III
Niveau de pollution admissible de l'environnement	2



Remarque

** Valable pour une utilisation avec câble de raccordement pour raccordement direct au générateur de chaleur.

Caractéristiques techniques du module d'alimentation enfichable

Tension nominale	120 ... 230 V _{CA}
Courant assigné	0,3 A
Courant continu en sortie	5 V
Courant continu max. en sortie	1 A
Fréquence du réseau	50/60 Hz
Type de protection	IP 20
Classe de protection	II
Niveau de pollution admissible de l'environnement	2

Istruzioni per l'installazione

1 Sicurezza

1.1 Uso previsto

Tuttavia, in caso di utilizzo inappropriato o non conforme alle disposizioni il prodotto e altri beni possono essere danneggiati.

Il prodotto serve a comandare il vostro impianto di riscaldamento. Il gateway Wi-Fi è collegato al router tramite WLAN e stabilisce una connessione tra l'impianto di riscaldamento e Internet.

L'uso previsto comprende:

- Il rispetto delle istruzioni per l'uso, l'installazione e la manutenzione del prodotto e di tutti gli altri componenti dell'impianto
- L'installazione e il montaggio nel rispetto dell'omologazione dei prodotti e del sistema
- Il rispetto di tutti i requisiti di controllo e manutenzione riportate nei manuali.

L'uso previsto comprende inoltre l'installazione secondo il tipo di protezione IP.

Questo prodotto può essere utilizzato da bambini di età pari e superiore agli 8 anni e da persone con ridotte capa-

cià fisiche, sensoriali o mentali o senza esperienza e conoscenza, a patto che vengano sorvegliati o istruiti sull'utilizzo del prodotto in sicurezza e che capiscano i pericoli connessi all'utilizzo del prodotto. I bambini non devono giocare con il prodotto. La pulizia e la manutenzione effettuabile dall'utente non vanno eseguite da bambini senza sorveglianza.

L'utilizzo del prodotto con un cavo di collegamento diverso rispetto a quello in dotazione o a quello per il collegamento diretto con il generatore termico non è conforme alle disposizioni.

Qualsiasi utilizzo diverso da quello descritto nelle presenti istruzioni o un utilizzo che vada oltre quanto sopra descritto è da considerarsi improprio. È improprio anche qualsiasi utilizzo commerciale e industriale diretto.

Attenzione!

Ogni impiego improprio non è ammesso.

1.2 Pericolo a causa di un utilizzo errato

A seguito di un comando errato è possibile mettere a rischio se stessi e altre persone e causare danni materiali.

- ▶ Leggere attentamente queste istruzioni e tutta la documentazione complementare, in particolare il capitolo "Sicurezza" e le avvertenze.
- ▶ In qualità di utente, eseguire solo le attività spiegate nelle presenti istruzioni per l'uso e non contraddistinte dal simbolo .

1.3 Avvertenze di sicurezza gruppo alimentazione

Condizione: Il prodotto viene installato con l'alimentatore fornito in dotazione.

- ▶ Utilizzare il gruppo alimentazione solo negli interni.
- ▶ Non azionare il gruppo alimentazione in zone umide o sotto la pioggia.
- ▶ Se il gruppo alimentazione presenta danni visibili o è difettoso, non bisogna azionarlo.
- ▶ Tenere il gruppo alimentazione, i relativi ricambi ed il materiale d'imballaggio lontano dalla portata dei bambini.

- ▶ Collegare il gruppo alimentazione solo se la tensione di rete della presa coincide con le indicazioni sulla targhetta di identificazione.
- ▶ Collegare il gruppo alimentazione solo ad una presa ben accessibile, affinché il gruppo stesso in caso di guasto possa essere scollegato rapidamente dalla rete elettrica.
- ▶ Il gruppo alimentazione si riscalda durante il funzionamento. Non coprire il gruppo alimentazione con oggetti e provvedere ad una sufficiente ventilazione.
- ▶ Il cavo di collegamento esterno del gruppo alimentazione non può essere sostituito. Se il cavo di collegamento è danneggiato, occorre smaltire il gruppo alimentazione.

1.4 -- Sicurezza/ Prescrizioni

Osservare le seguenti istruzioni se è necessario intervenire sulla scatola della scheda comando del generatore di calore:

1.4.1 Pericolo di morte per folgorazione

Se si toccano componenti sotto tensione, c'è pericolo di morte per folgorazione.

Prima di eseguire lavori sul prodotto:

- ▶ Estrarre la spina elettrica.
- ▶ Oppure togliere tensione al prodotto disattivando tutte le linee di alimentazione di corrente (dispositivo elettrico di separazione con un'apertura di contatti di almeno 3 mm, ad esempio fusibile o interruttore automatico).
- ▶ Assicurarsi che non possa essere reinserto.
- ▶ Attendere almeno 3 min., fino a quando i condensatori non si siano scaricati.
- ▶ Verificare l'assenza di tensione.

1.4.2 Rischio di un danno materiale causato dal gelo

- ▶ Installare il prodotto solo in ambienti non soggetti a gelo.

1.4.3 Rischio di danni materiali a causa dell'uso di un attrezzo non adatto

- ▶ Utilizzare un attrezzo adatto.

1.4.4 Norme (direttive, leggi, prescrizioni)

- ▶ Attenersi alle norme, prescrizioni, direttive, regolamenti e leggi nazionali vigenti.

2 Avvertenze sulla documentazione

2.1 Osservanza della documentazione complementare

- ▶ Attenersi tassativamente a tutti i manuali di servizio e installazione allegati agli altri componenti dell'impianto.
- ▶ Attenersi alle avvertenze specifiche nazionali riportate nell'appendice Country Specifics.

2.2 Conservazione della documentazione

- ▶ Consegnare il presente manuale e tutta la documentazione complementare all'utilizzatore dell'impianto.

2.3 Validità delle istruzioni

Le presenti istruzioni valgono esclusivamente per:

Prodotto	Codice di articolo	Numero categorico gateway
VR 940f	0010035734	0020292012

3 Descrizione del prodotto

3.1 Marcatura CE



Con la marcatura CE viene certificato che i prodotti, conformemente alla dichiarazione di conformità, soddisfano i requisiti fondamentali delle direttive pertinenti in vigore.

Con la presente il produttore dichiara che il tipo di impianto wireless descritto nelle presenti istruzioni è conforme alla Direttiva 2014/53/EU. Il testo completo della dichiarazione di conformità UE è disponibile al seguente indirizzo Internet: <http://www.vaillant-group.com/doc/doc-radio-equipment-directive/>.

3.2 Riciclaggio e smaltimento



Se il prodotto riporta questo contrassegno, alla scadenza del periodo di utilizzo esso non va smaltito con i rifiuti domestici.

- ▶ Consegnare invece il prodotto presso un punto di raccolta per il riciclaggio di apparecchi elettrici o elettronici.

Ulteriori informazioni sui centri di raccolta degli apparecchi elettrici ed elettronici possono essere ottenute presso l'amministrazione della propria città o paese o presso l'azienda di smaltimento dei rifiuti.

3.3 Simboli sulla targhetta del modello

Simbolo	Significato
	Classe di protezione III

3.4 Simboli sulla targhetta di identificazione del gruppo alimentazione

Simbolo	Significato
	Classe di protezione II
	Utilizzo solo in locali interni
	Polarità della spina di bassa tensione

4 Installazione e configurazione di un collegamento a Internet

4.1 Controllo dei presupposti per il montaggio e l'installazione

- ▶ Controllare:
 - Segnale WLAN presente
 - Routing e parametri di sicurezza nella rete IP: porte 80, 123 e 443 abilitate per le connessioni in uscita
 - Indirizzo IP dinamico (DHCP) disponibile

- Il luogo di installazione e il cablaggio del gateway Wi-Fi con il generatore di calore non è accessibile al pubblico
- Connessione a Internet presente per comunicazione Internet costante
- Router WLAN disponibile tramite un firewall attivato
- La rete WLAN è criptata, vedere dati tecnici
- Eventuale cavo eBUS accessibile
- Eventuale presa libera presente

4.2 Prestare attenzione alle operazioni di installazione

1. Prestare attenzione alle operazioni di installazione descritte nella guida illustrata alla fine di questo libretto.
2. Verificare che tutti gli altri componenti dell'impianto, come ad es. centralina, siano in funzione, quando si accende il gateway Wi-Fi.

Condizione: Si desidera connettere il prodotto ad internet.

- ▶ Tenere premuto il tasto accanto al LED da 3 a 10 secondi.
 - ◀ Il prodotto ora si trova per 15 minuti in modalità di accoppiamento.
- ▶ Per ulteriori istruzioni seguire l'app myVAILLANT.

Condizione: Si desidera connettere il prodotto con un termostato ambiente via radio compatibile.

- ▶ Premere brevemente una volta il tasto accanto al LED.
 - ◀ Il prodotto ora si trova per 3 minuti in modalità di accoppiamento.
- ▶ Premere entro 3 minuti il tasto del sistema del termostato ambiente che si trova a portata di mano.

4.3 Significato del diodo luminoso (LED)

LED	Stato	Significato
verde	lampeggiante	Il prodotto si avvia.
blu	lampeggia rapidamente	Il prodotto si trova nella modalità di accoppiamento WLAN.
blu	acceso	Il prodotto è connesso ad Internet ed operativo.
verde	acceso	Il prodotto è operativo, ma non è connesso ad Internet.
blu	lampeggiante	Viene eseguito l'aggiornamento software del prodotto.
arancione	lampeggia lentamente	Il prodotto si trova nella modalità di accoppiamento del termostato ambiente.
rossa	acceso	La connessione Internet è stata staccata / difetto.
lilla	lampeggia 3 volte	Il prodotto viene identificato tramite l'app Apple Home.

4.4 Protezione dei dati e connessione del gateway Wi-Fi con Internet nonché soluzioni Smart Home di terze parti

Per informazioni dettagliate sul prodotto e sul sistema, è possibile richiamare la seguente pagina Internet:

- www.myvaillant.com

La piena funzionalità del prodotto può essere sfruttata solo con l'app myVAILLANT. Per l'installazione dell'app occorre accettare le condizioni generali di contratto e l'informativa sulla privacy.

Quando si connette il prodotto ad Internet, senza utilizzare l'app myVAILLANT, il prodotto trasmette automaticamente i seguenti dati tecnici al server del Produttore:

- Dati sul prodotto (numero di serie, modello di apparecchio, ID apparecchio, ecc.)
- Dati sul firmware (versione firmware, stato di aggiornamento ecc.)
- Dati sulla rete (indirizzo IP, indirizzo MAC, ecc.)

Questi dati vengono utilizzati esclusivamente per mettere a disposizione gli aggiornamenti del firmware necessari. Per eventuali informazioni dettagliate sull'elaborazione dei dati, consultare l'informativa sulla privacy:

- privacy.myvaillant.com

Il collegamento a Internet è il presupposto per connettere il prodotto con alcune soluzioni Smart Home di terze parti. Qui di seguito è riportato un elenco dei partner:

- privacy.myvaillant.com

Scansionare il codice QR per richiamare direttamente la pagina Internet:



In caso di impiego del prodotto con soluzioni Smart Home di terze parti, valgono anche le condizioni generali di contratto e l'informativa sulla privacy delle terze parti in riferimento alla raccolta e all'elaborazione dei dati. Il produttore del prodotto non influisce in alcun modo su ciò e non si assume alcuna responsabilità.

Ulteriori informazioni sull'utilizzo del prodotto con dispositivi Apple:

La comunicazione tra iPhone, iPad, Apple Watch, HomePod o Mac e l'VR 940f compatibile con HomeKit è protetta dalla tecnologia HomeKit.

L'utilizzo della dicitura Works with Apple significa che il prodotto è stato sviluppato affinché funzioni con la tecnologia riportata nella dicitura stessa e che è stato certificato dallo sviluppatore per soddisfare le norme sulle prestazioni di Apple. Apple non è responsabile per il funzionamento

del prodotto o la sua conformità con standard di sicurezza e regolamentazione.

Apple, Apple Watch, HomeKit, HomePod, iPad, Mac e iPhone sono marchi di Apple Inc., registrati negli USA e in altri paesi e regioni.

4.5 Richiesta licenze

Questo prodotto contiene software Free and Open Source. Le relative informazioni sulla licenza sono memorizzate sul gateway Wi-Fi e possono essere visualizzate con l'app myVAILLANT.

Il codice sorgente può essere richiesto al seguente indirizzo dietro pagamento di una commissione:

opensource@myvaillant.com

Questa offerta è valida per tre anni dalla data di acquisto, o almeno per il periodo durante il quale offriamo supporto per il gateway Wi-Fi.

5 Riparazione

5.1 Sostituzione del cavo di collegamento

- ▶ Se si sostituisce il cavo di collegamento, utilizzare esclusivamente quello originale del costruttore (codice articolo 0020299966 o 0020299967).

5.2 Sostituzione del gruppo alimentazione

- ▶ Se si sostituisce il gruppo alimentazione, utilizzare esclusivamente quello originale del costruttore (codice articolo 0020292010 o 0020292011).

6 Messa fuori servizio

1. Disattivare il prodotto nell'app my-VAILLANT.
2. Resettare il prodotto alle impostazioni di fabbrica, tenendo premuto il tasto accanto al LED per almeno 10 secondi.
 - ◁ Il LED si spegne non appena si avvia il reset.
 - ◁ Le informazioni e le impostazioni vengono cancellate.
 - ◁ La connessione con i termostati ambiente via radio accoppiati viene cancellata.
3. Disattivare il prodotto.

7 Servizio assistenza tecnica

I dati di contatto del nostro Servizio Assistenza sono riportati sul retro, in appendice o nel nostro sito web.

Nessun software è perfetto, pertanto lavoriamo costantemente per voi per apportare miglioramenti. Se avete segnalazioni relative ad un punto vulnerabile o a problemi di sicurezza, scrivete a:

secure@myvaillant.com

8 Dati tecnici

Dati tecnici del gateway Wi-Fi

Tensione misurata	5 ... 24 V $\overline{\text{---}}$
Richiesta di alimentazione di tensione *	ES1 o PS1 secondo IEC 62368-1
Assorbimento di potenza medio	3 W
Bande di radiofrequenza	868,0 – 868,6 MHz, 869,4 – 869,65 MHz
Banda di radiofrequenza WLAN	2,4 GHz
Potenza di radiofrequenza a 868,0 – 868,6 MHz (e.r.p. max)	6,6 dBm

Potenza di radiofrequenza a 869,4 – 869,65 MHz (e.r.p. max)	6,9 dBm
Potenza di radiofrequenza WLAN (e.r.p. max.)	17,5 dBm
Canali WLAN	1 – 13
Crittografia WLAN	WPA2-PSK, WPA3 personal
Assegnazione dell'IP	DHCP
Massima temperatura ambiente	50 °C
Conduttore di bassa tensione (cavo del bus) – sezione	≥ 0,75 mm ²
Altezza	96 mm
Larghezza	122 mm
Profondità	36 mm
Tipo di protezione	IP 21
Classe di protezione	III
Grado di inquinamento ammesso dell'ambiente	2



Avvertenza

* vale per l'impiego con il cavo di collegamento per il collegamento diretto al generatore di calore.

Dati tecnici gruppo alimentazione a spina

Tensione misurata	120 ... 230 V _{AC}
Corrente misurata	0,3 A
Tensione continua in uscita	5 V
Corrente continua in uscita max.	1 A
Frequenza di rete	50/60 Hz
Tipo di protezione	IP 20
Classe di protezione	II
Grado di inquinamento ammesso dell'ambiente	2

Installatiehandleiding

1 Veiligheid

1.1 Reglementair gebruik

Bij ondeskundig of niet voorgescreven gebruik kunnen nadelige gevolgen voor het product of andere voorwerpen ontstaan.

Het product dient voor de besturing van uw CV-installatie. De wifi-gateway wordt via WLAN met uw router verbonden en brengt een verbinding van de CV-installatie met het internet tot stand.

Het reglementaire gebruik houdt in:

- het naleven van de bijgevoegde gebruiks-, installatie- en onderhoudshandleidingen van het product en van alle andere componenten van de installatie
- de installatie en montage conform de product- en systeemvergunning
- het naleven van alle in de handleidingen vermelde inspectie- en onderhoudsvoorwaarden.

Het gebruik volgens de voorschriften omvat bovendien de installatie conform de IP-beschermingsklasse.

Dit product kan door kinderen vanaf 8 jaar alsook personen met verminderde fysieke, sen-

sorische of mentale capaciteiten of gebrek aan ervaring en kennis gebruikt worden, als ze onder toezicht staan of m.b.t. het veilige gebruik van het product geïnstrueerd werden en de daaruit resulterende gevaren verstaan. Kinderen mogen niet met het product spelen. Reiniging en onderhoud door de gebruiker mogen niet door kinderen zonder toezicht uitgevoerd worden.

Gebruik van het product met een andere dan de meegeleverde voeding of de aansluitkabel voor directe aansluiting op de warmteopwekker is niet reglementair.

Een ander gebruik dan het in deze handleiding beschreven gebruik of een gebruik dat van het hier beschreven gebruik afwijkt, geldt als niet-reglementair. Als niet reglementair gebruik geldt ook ieder direct commercieel of industrieel gebruik.

Attentie!

Ieder misbruik is verboden.

1.2 Gevaar door foute bediening

Door foute bediening kunt u zichzelf en anderen in gevaar brengen en materiële schade veroorzaken.

- ▶ Lees deze handleiding en alle andere documenten die van toepassing zijn zorgvuldig door, vooral het hoofdstuk "Veiligheid" en de waarschuwingen.
- ▶ Voer als gebruiker alleen de werkzaamheden uit waarover deze gebruiksaanwijzing aanwijzingen geeft en die niet met het symbool  zijn aangeduid.

1.3 Veiligheidsinstructies voeding

Voorwaarde: Het product wordt met de meegeleverde voeding geïnstalleerd.

- ▶ Gebruik de voeding alleen in binnenruimtes.
- ▶ Gebruik de voeding niet in vochtige omgeving of in de regen.
- ▶ Als de voeding zichtbare schade vertoont of defect is, dan mag u deze niet gebruiken.
- ▶ Houd de voeding, de onderdelen ervan en het verpakkingsmateriaal uit de buurt van kinderen.
- ▶ Sluit de voeding alleen aan als de netspanning van de contactdoos met de informatie op het typeplaatje overeenkomt.
- ▶ Sluit de voeding alleen op een goed toegankelijke con-

tactdoos aan, zodat u de voeding bij een storing makkelijk van het stroomnet kunt loskoppelen.

- ▶ De voeding warmt tijdens het gebruik op. Dek de voeding niet af met voorwerpen en zorg voor voldoende ventilatie.
- ▶ De buitenste aansluitkabel van de voeding kan niet worden vervangen. Als de aansluitkabel beschadigd is, dan moet u de voeding afvoeren.

1.4 --

Veiligheid/voorschriften

Neem de volgende aanwijzingen in acht als werkzaamheden aan de schakelkast van de warmteopwrekker vereist zijn:

1.4.1 Levensgevaar door een elektrische schok

Als u spanningsvoerende componenten aanraakt, bestaat levensgevaar door elektrische schok.

Voor u aan het product werkt:

- ▶ Trek de stekker uit het stopcontact.
- ▶ Of schakel het product spanningsvrij door alle stroomvoorzieningen uit te schakelen (elektrische scheidingsinrichting met minstens 3 mm contactopening, bijv. zekering



of vermogensveiligheidsschakelaar).

- ▶ Beveilig tegen herinschakelen.
- ▶ Wacht minstens 3 min tot de condensatoren ontladen zijn.
- ▶ Controleer op spanningvrijheid.

1.4.2 Gevaar voor materiële schade door vorst

- ▶ Installeer het product niet in ruimtes die aan vorst blootstaan.

1.4.3 Kans op materiële schade door ongeschikt gereedschap

- ▶ Gebruik geschikt gereedschap.

1.4.4 Voorschriften (richtlijnen, wetten, normen)

- ▶ Neem de nationale voorschriften, normen, richtlijnen, verordeningen en wetten in acht.



2 Aanwijzingen bij de documentatie

2.1 Aanvullend geldende documenten in acht nemen

- ▶ Neem absoluut alle bedienings- en installatiehandleidingen die bij de componenten van de installatie worden meegeleverd in acht.
- ▶ Neem de landspecifieke aanwijzingen in de bijlage Country Specifics in acht.

2.2 Documenten bewaren

- ▶ Gelieve deze handleiding alsook alle aanvullend geldende documenten aan de gebruiker van de installatie te geven.

2.3 Geldigheid van de handleiding

Deze handleiding geldt uitsluitend voor:

Product	Artikelnummer	Onderdeelnummer gateway
VR 940f	0010035734	0020292012

3 Productbeschrijving

3.1 CE-markering



Met de CE-markering wordt aangegeven dat de producten conform de conformiteitsverklaring aan de fundamentele vereisten van de geldende richtlijnen voldoen.

Hiermee verklaart de fabrikant dat het in deze handleiding beschreven draadloze installatietype aan de richtlijn 2014/53/EU voldoet. De volledige tekst van de EU-conformiteitsverklaring is op het volgende internetadres beschikbaar: <http://www.vaillant-group.com/doc/doc-radio-equipment-directive/>.

3.2 Recycling en afvoer



Als het product met dit symbool is gekenmerkt, dan mag het na afloop van de gebruiksduur niet met het huisvuil worden meegegeven.

- ▶ Geef het product in de plaats daarvan af op een verzamelpunt voor het recycleren van elektrische en elektronische afgedankte toestellen.

Meer informatie over waar u uw elektrische en elektronische oude toestellen kunt afgeven, krijgt u bij het stads- of gemeentebestuur of bij afvalverwerkingsmaatschappijen.

3.3 Symbolen op het typeplaatje

Symbool	Betekenis
	Beschermingsklasse III

3.4 Symbolen op het typeplaatje van de voeding

Symbool	Betekenis
	Beschermingsklasse II
	Gebruik alleen in binnenruimtes
	Polariteit van de laagspanningsstekker

4 Installatie en instellen van een internetverbinding

4.1 Montage- en installatievoorwaarden controleren

- ▶ Controleer de elektrische verbinding tussen de ontvanger en de warmteopwekker
 - WLAN-signaal aanwezig
 - Routing en veiligheidsparameters in het IP-netwerk: poorten 80, 123 en 443 vrijgegeven voor uitgaande verbindingen

- Dynamische IP-adressering (DHCP) beschikbaar
- Montageplaats en bekabeling van de wifi-gateway met de warmteopwaker is niet openbaar toegankelijk
- Internetaansluiting voor permanente internetcommunicatie aanwezig
- WLAN-router beschikt over een geactiveerde firewall
- WLAN-netwerk is versleuteld, zie technische gegevens
- Evt. eBUS-leiding toegankelijk
- Evt. vrije contactdoos aanwezig

4.2 Installatiestappen in acht nemen

1. Neem de installatiestappen in de beeldhandleiding aan het einde van dit boek in acht.
2. Waarborg, dat alle overige systeemcomponenten, zoals bijv. thermostaat, in bedrijf zijn, wanneer u de wifi gateway inschakelt.

Voorwaarde: U wilt het product met het internet verbinden.

- ▶ Houd de toets naast de led drie tot tien seconden lang ingedrukt.
 - ◁ Het product bevindt zich nu gedurende 15 minuten in de koppelmodus.
- ▶ Voor meer instructies zie de myVAILLANT-app.

Voorwaarde: U wilt het product met een compatibel draadloze kamerthermostaat verbinden.

- ▶ Druk de toets naast de led eenmaal kort in.
 - ◁ Het product bevindt zich nu gedurende 3 minuten in de koppelmodus.
- ▶ Druk binnen 3 minuten op de systeemtoets van de kamerthermostaat die zich binnen het bereik bevindt.

4.3 Betekenis van de LED-indicatie (LED)

LED	Status	Betekenis
groen	knipperend	Het product start.
blauw	Snel knipperend	Het product bevindt zich in WLAN-koppelmodus.
blauw	brandend	Het product is met internet verbonden en gereed voor gebruik.
groen	brandend	Het product is gereed voor gebruik maar niet met internet verbonden.
blauw	knipperend	Softwareactualisering van het product wordt uitgevoerd.
oranje	langzaam knipperend	Het product bevindt zich in kamerthermostaat-koppelmodus.
rood	brandend	Internetverbinding werd verbroken/fout.
lila	3 keer knipperend	Het product wordt via de Apple Home-app geïdentificeerd.

4.4 Gegevensbescherming en verbinding van de wifi-gateway met het internet en Smart Home-oplossingen van andere leveranciers

Voor meer informatie over het product en het systeem kunt u de volgende internetpagina oproepen:

- www.myvaillant.com

De volledige functionaliteit van het product kunt u alleen met de myVAILLANT-app gebruiken. Voor de installatie van de app moet u de ALV en de privacyverklaring accepteren.

Wanneer u het product met het internet verbindt, zonder de myVAILLANT-app te gebruiken, dan zendt het product automatisch de volgende technische gegevens aan de server van de fabrikant:

- Gegevens product (serienummer, toesteltype, product-ID enz.)
- Gegevens firmware (firmwareversie, updatestatus, enz.)
- Gegevens netwerk (IP-adres, MAC-adres, enz.)

Deze gegevens worden uitsluitend voor het beschikbaar stellen van benodigde firmware-updates gebruikt. Gedetailleerde informatie over de gegevensverwerking vindt u in de privacyverklaring op:

- privacy.myvaillant.com

Een internetverbinding is een voorwaarde, om het product met een Smart Home-oplossing van andere leveranciers te verbinden. Een lijst met partners vindt u op:

- privacy.myvaillant.com

Scan de QR-code, om de internetpagina direct op te roepen:



Bij gebruik van een product met Smart Home-oplossingen van andere leveranciers gelden ook de ALV en de privacyverklaringen van de andere leverancier voor wat betreft het verzamelen en verwerken van uw gegevens. De fabrikant van het product heeft daarop geen invloed en accepteert daarvoor geen verantwoordelijkheid.

Meer informatie over het gebruik van het product met Apple-apparaten:

De communicatie tussen iPhone, iPad, Apple Watch, HomePod of Mac en de HomeKit-compatibele VR 940f wordt door HomeKit-technologie beschermd.

Het gebruik van het Works with Apple-symbool betekent, dat het product zodanig is ontwikkeld, dat het met de in het symbool genoemde technologie functioneert, en dat het door ontwikkelaars is gecertificeerd als zijnde te voldoen aan de normen van Apple. Apple is niet verantwoordelijk voor het gebruik van het product of

de conformiteit met veiligheids- en regelgevingsvoorschriften.

Apple, Apple Watch, HomeKit, HomePod, iPad, Mac en iPhone zijn merken van Apple Inc., gedeponeerd in de USA en andere landen en regio's.

4.5 Licenties opvragen

Dit product bevat Free en Open Source software. De betreffende licentie-informatie is op de wifi-gateway opgeslagen en kan met behulp van de myVAILLANT app worden weergegeven.

De broncode kunt u tegen een vergoeding op het volgende adres aanvragen:

opensource@myvaillant.com

Dit aanbod geldt drie jaar vanaf de aankoopdatum of minstens gedurende de periode waarin we support voor de wifi-gateway aanbieden.

5 Reparatie

5.1 Aansluitkabel vervangen

- ▶ Als u de aansluitkabel vervangt, gebruik dan uitsluitend de originele aansluitkabel van de fabrikant (artikelnummer 0020299966 of 0020299967).

5.2 Voeding vervangen

- ▶ Als u de voeding vervangt, gebruik dan uitsluitend de originele voeding van de fabrikant (artikelnummer 0020292010 of 0020292011).

6 Uitbedrijfname

1. Deactiveer het product in de myVAILLANT app.
2. Zet het product terug naar de fabrieksinstellingen door de toets naast de led minimaal 10 seconden lang ingedrukt te houden.
 - < De led gaat uit, zodra de resetprocedure start.

- ◁ Uw informatie en instellingen worden gewist.
- ◁ De verbinding met gekoppelde draadloze kamerthermostaat wordt verbroken.

3. Stel het product buiten bedrijf.

7 Serviceteam

De contactgegevens van onze klantenservice vindt u aan de achterkant, in de bijlage of op onze website.

Perfekte software bestaat niet, daarom werken wij voor u aan constante verdere verbeteringen. Wanneer u zwakke punten of veiligheidsgebreken constateert, verzoeken wij u dit te melden aan:

secure@myvaillant.com

8 Technische gegevens

Technische gegevens wifi-gateway

Ontwerpspanning	5 ... 24 V ---
Eisen aan de voedingsspanning *	ES1 of PS1 conform IEC 62368-1
Gemiddelde opgenomen vermogen	3 W
Radiofrequentiebanden	868,0 – 868,6 MHz, 869,4 – 869,65 MHz
Radiofrequentieband WLAN	2,4 GHz
Radiofrequentievermogen bij 868,0 – 868,6 MHz (e.r.p. max.)	6,6 dBm
Radiofrequentievermogen bij 869,4 – 869,65 MHz (e.r.p. max.)	6,9 dBm
Radiofrequentievermogen WLAN (e.r.p. max.)	17,5 dBm
Kanalen WLAN	1 – 13
WLAN-versleuteling	WPA2-PSK, WPA3 personal
IP-toewijzing	DHCP

Maximale omgevings-temperatuur	50 °C
Laagspanningsleiding (busleiding) – doorsnede	≥ 0,75 mm ²
Hoogte	96 mm
Breedte	122 mm
Diepte	36 mm
Beschermingsklasse	IP 21
Veiligheidscategorie	III
Toegestane vervuilingsgraad van de omgeving	2



Aanwijzing

* Geldt voor gebruik met aansluitkabel voor de directe aansluiting op de warmteopwrekker.

Technische gegevens stekkervoeding

Ontwerpspanning	120 ... 230 V _{AC}
Nominale stroom	0,3 A
Uitgangsgelijkspanning	5 V
Uitgangsgelijkstroom max.	1 A
Netfrequentie	50/60 Hz
Beschermingsklasse	IP 20
Veiligheidscategorie	II
Toegestane vervuilingsgraad van de omgeving	2

Manual de instalação

1 Segurança

1.1 Utilização adequada

Uma utilização incorreta ou indevida pode resultar em danos no produto e noutros bens materiais.

O produto destina-se ao comando do seu sistema de aquecimento. O gateway Wi-Fi é ligado via WLAN ao seu router e estabelece uma ligação do sistema de aquecimento à Internet.

A utilização adequada abrange o seguinte:

- a observação das instruções para a instalação, manutenção e serviço do produto, bem como de todos os outros componentes da instalação
- a instalação e montagem de acordo com a licença do sistema e do aparelho
- o cumprimento de todas as condições de inspeção e manutenção contidas nos manuais.

A utilização adequada inclui também a instalação de acordo com a classe de proteção IP.

Este produto pode ser utilizado por crianças a partir dos 8 anos de idade, assim como por pessoas com capacidades físicas,

sensoriais ou mentais reduzidas ou que não possuam muita experiência ou conhecimento, desde que sejam vigiadas ou tenham sido instruídas sobre o manuseio seguro do produto e compreendam os possíveis perigos resultantes da utilização do mesmo. As crianças não podem brincar com o produto. A limpeza e a manutenção destinada ao utilizador não podem ser efetuadas por crianças sem supervisão.

A utilização do produto com uma fonte de alimentação ou um cabo de ligação para a ligação direta ao gerador de calor diferente do fornecido em conjunto é considerada inadequada.

Uma outra utilização que não a descrita no presente manual ou uma utilização que vá para além do que é aqui descrito é considerada incorreta. Do mesmo modo, qualquer utilização com fins diretamente comerciais e industriais é considerada incorreta.

Atenção!

Está proibida qualquer utilização indevida.

1.2 Perigo devido a operação incorreta

Devido à operação incorreta pode colocar-se em risco a si próprio e a terceiros, assim como provocar danos materiais.

- ▶ Leia cuidadosamente o presente manual e todos os documentos a serem respeitados, em particular o capítulo "Segurança" e as indicações de aviso.
- ▶ Como utilizador, realize apenas os trabalhos indicados no presente manual e que não estejam identificados com o símbolo .

1.3 Advertências de segurança fonte de alimentação

Condição: O produto é instalado com a fonte de alimentação fornecida.

- ▶ Utilize a fonte de alimentação apenas em espaços interiores.
- ▶ Não opere a fonte de alimentação em zonas húmidas ou à chuva.
- ▶ Quando a fonte de alimentação apresentar danos visíveis ou estiver com defeito não poderá ser operada.
- ▶ Mantenha a fonte de alimentação, as respetivas peças individuais e o material da em-

balagem afastados das crianças.

- ▶ Ligue a fonte de alimentação apenas quando a tensão de rede da tomada corresponder aos dados na chapa de características.
- ▶ Ligue a fonte de alimentação apenas a uma tomada de fácil acesso, para que possa desligar rapidamente a fonte de alimentação da rede elétrica em caso de falhas.
- ▶ A fonte de alimentação aquece durante o funcionamento. Não cubra a fonte de alimentação com objetos e garanta uma ventilação suficiente.
- ▶ O cabo de ligação exterior da fonte de alimentação não pode ser substituído. Quando o cabo de ligação estiver danificado, tem de eliminar a fonte de alimentação.

1.4 --

Segurança/disposições

Observe as seguintes indicações, quando forem necessários trabalhos na caixa de distribuição do gerador de calor:

1.4.1 Perigo de vida devido a choque elétrico

Se tocar em componentes condutores de tensão existe perigo



de vida devido a choque elétrico.

Antes de trabalhar no aparelho:

- ▶ Retire a ficha.
- ▶ Ou desligue a tensão do produto, desligando para tal todas as alimentações de corrente (dispositivo elétrico de separação com uma abertura de contacto mínima de 3 mm, por ex. fusível ou interruptor de proteção da tubagem).
- ▶ Proteja contra rearme.
- ▶ Aguarde pelo menos 3 min, até que os condensadores tenham descarregado.
- ▶ Verifique se não existe tensão.

1.4.2 Risco de danos materiais causados pelo gelo

- ▶ Não instale o aparelho em locais onde pode haver formação de gelo.

1.4.3 Risco de danos materiais devido a ferramenta inadequada

- ▶ Utilize uma ferramenta adequada.

1.4.4 Disposições (diretivas, leis, normas)

- ▶ Respeite as disposições, normas, diretivas, regulamentos e leis nacionais.

2 Notas relativas à documentação

2.1 Atenção aos documentos a serem respeitados

- ▶ É impreterível respeitar todos os manuais de instruções e instalação que são fornecidos juntamente com os componentes da instalação.
- ▶ Respeite as indicações específicas do país em anexo Country Specifics.

2.2 Guardar os documentos

- ▶ Entregue este manual, bem como todos os documentos a serem respeitados, ao utilizador da instalação.

2.3 Validade do manual

Este manual é válido exclusivamente para:

Produto	Número de artigo	Número de peça do gateway
VR 940f	0010035734	0020292012

3 Descrição do produto

3.1 Símbolo CE



O símbolo CE indica que, de acordo com a declaração de conformidade, os produtos cumprem o disposto pelas diretivas em vigor.

Com a presente, o fabricante declara que o tipo de equipamento de rádio descrito no presente manual está em conformidade com a diretiva 2014/53/UE. O texto completo da declaração de conformidade UE está disponível no seguinte endereço de Internet: <http://www.vaillant-group.com/doc/doc-radio-equipment-directive/>.

3.2 Reciclagem e eliminação



Se o produto estiver identificado com este sinal, não poderá ser eliminado juntamente com o lixo doméstico após a sua vida útil.

- ▶ Em vez disso, entregue o produto num ponto de recolha para a reciclagem de aparelhos elétricos e eletrónicos usados.

Informe-se junto da sua autarquia ou município ou junto das empresas de tratamento de resíduos sobre onde pode entregar os seus aparelhos elétricos e eletrónicos usados.

3.3 Símbolos na chapa de características

Símbolo	Significado
Um triângulo contendo o número romano III.	Classe de proteção III

3.4 Símbolos na chapa de características da fonte de alimentação

Símbolo	Significado
Um retângulo contendo o número romano II.	Classe de proteção II
Um ícone de uma casa.	Utilização apenas em espaços interiores
Um símbolo de polaridade com um círculo contendo um ponto e sinais de menos e mais.	Polaridade da ficha de baixa tensão

4 Instalação e configuração de uma ligação de Internet

4.1 Verificar as condições de montagem e instalação

- ▶ Verifique:
 - Sinal WLAN disponível
 - Routing e parâmetros de segurança na rede IP: ativar portas 80, 123 e 443 para ligações de saída
 - Endereçamento IP dinâmico (DHCP) disponível
 - O local de instalação e a cablagem do gateway Wi-Fi ao gerador de calor não estão acessíveis publicamente
 - Ligação à Internet para comunicação permanente na Internet disponível
 - O router WLAN possui uma firewall ativa
 - A rede WLAN está encriptada, ver Dados técnicos
 - se necessário, condutor eBUS acessível
 - se necessário, tomada livre existente

4.2 Respeitar os passos de instalação

1. Respeite os passos de instalação nas instruções ilustradas no fim deste manual.
2. Certifique-se de que todos os outros componentes do sistema, como p. ex. o regulador, estão em funcionamento quando ligar o gateway Wi-Fi.

Condição: Quer ligar o aparelho à Internet.

- ▶ Mantenha a tecla premida junto ao diodo luminoso três a dez segundos.
 - ◁ O produto encontra-se agora durante 15 minutos no modo de emparelhamento.
- ▶ Para mais indicações siga a aplicação myVAILLANT.

Condição: Deseja ligar o aparelho a um termóstato ambiente sem fio compatível.

- ▶ Pressione a tecla junto ao diodo luminoso 1 vez brevemente.
 - ◁ O produto encontra-se agora durante 3 minutos no modo de emparelhamento.
- ▶ Pressione dentro de 3 minutos a tecla de sistema do termóstato ambiente existente dentro do alcance.

4.3 Significado do diodo luminoso (LED)

LED	Estado	Significado
Verde	intermitente	O produto inicia.
azul	Intermitência rápida	O produto encontra-se no modo de emparelhamento WLAN.
azul	brilhante	O produto está ligado à Internet e encontra-se operacional.
Verde	brilhante	O produto está operacional mas não se encontra ligado à Internet.
azul	intermitente	É executada a atualização de software do produto.
Laranja	Intermitência lenta	O produto encontra-se no modo de emparelhamento com o termóstato ambiente.
vermelho	brilhante	A ligação à Internet foi desligada/ Avaria.
lilás	3 vezes intermitente	O produto é identificado através da app Apple Home.

4.4 Proteção de dados e ligação do gateway Wi-Fi à Internet, bem como soluções Smart Home de fornecedores terceiros

Para mais informações sobre o aparelho e o sistema, pode consultar a seguinte página de Internet:

– www.myvaillant.com

Só pode utilizar o alcance funcional total do produto com a app myVAILLANT. Para a instalação da app é necessário aceitar os termos e condições gerais e os regulamentos relativos à proteção de dados.

Se ligar o produto à Internet sem utilizar a app myVAILLANT, o produto envia automaticamente os seguintes dados técnicos para o servidor do fabricante:

- Dados sobre o produto (número de série, tipo de aparelho, ID do aparelho, etc.)
- Dados sobre o firmware (versão de firmware, estado de atualização, etc.)
- Dados sobre a rede (endereço IP, endereço MAC, etc.)

Estes dados são utilizados exclusivamente para a disponibilização das atualizações de firmware necessárias. Poderá encontrar informações detalhadas sobre o tratamento de dados nos regulamentos relativos à proteção de dados:

– privacy.myvaillant.com

Uma ligação de Internet constitui pré-requisito para ligar o produto a algumas soluções Smart Home de fornecedores terceiros. Poderá encontrar uma lista dos parceiros em:

– privacy.myvaillant.com

Leia o código QR para aceder diretamente à página de Internet:



Em caso de utilização do produto com soluções Smart Home de fornecedores ter-

ceiros, aplicam-se também os termos e condições gerais e os regulamentos relativos à proteção de dados desses fornecedores terceiros, no que se refere à recolha e ao tratamento dos seus dados. A este respeito, o fabricante do produto não tem qualquer influência e não assume qualquer responsabilidade.

Mais informações sobre a utilização do produto com dispositivos Apple:

A comunicação entre iPhone, iPad, Apple Watch, HomePod ou Mac e o VR 940f compatível com HomeKit é protegida pela tecnologia HomeKit.

A utilização do emblema Works with Apple significa que o produto foi desenvolvido para funcionar com a tecnologia indicada no emblema e foi certificado pelo responsável pelo desenvolvimento para cumprir os padrões de desempenho da Apple. A Apple não é responsável pelo funcionamento do produto nem pela sua conformidade com as normas de segurança e reguladoras.

Apple, Apple Watch, HomeKit, HomePod, iPad, Mac e iPhone são marcas da Apple Inc., registadas nos EUA e noutros países e regiões.

4.5 Consultar licenças

Este produto contém software gratuito e Open Source. As respetivas informações de licença estão guardadas no gateway Wi-Fi e podem ser exibidas com a ajuda da aplicação myVAILLANT.

Pode solicitar o código fonte mediante uma taxa de processamento no seguinte endereço:

opensource@myvaillant.com

Esta oferta é válida por três anos a partir da data de compra ou pelo menos pelo período durante o qual oferecemos suporte para o gateway Wi-Fi.

5 Reparação

5.1 Substituir o cabo de ligação

- ▶ Quando substituir o cabo de ligação, utilize exclusivamente o cabo de ligação original do fabricante (número de artigo 0020299966 ou 0020299967).

5.2 Substituir a fonte de alimentação

- ▶ Quando substituir a fonte de alimentação, utilize exclusivamente a fonte de alimentação original do fabricante (número de artigo 0020292010 ou 0020292011).

6 Colocação fora de serviço

1. Desative o aparelho na aplicação myVAILLANT.
2. Reponha o aparelho nas regulações de fábrica, mantendo a tecla junto ao díodo luminoso premida durante pelo menos 10 segundos.
 - ◁ O díodo luminoso desliga-se assim que o processo e reposição se iniciar.
 - ◁ As suas informações e definições são apagadas.
 - ◁ A ligação a termóstatos ambiente sem fio é eliminada.
3. Coloque o aparelho fora de serviço.

7 Serviço de apoio ao cliente

Pode encontrar os dados de contacto do nosso serviço a clientes no verso, em anexo ou na nossa página de Internet.

Nenhum software é perfeito, por isso estamos constantemente a trabalhar em mais melhorias para si. Se encontrar provas de uma vulnerabilidade ou falha de segurança, pedimos que envie uma mensagem para:

secure@myvaillant.com

8 Dados técnicos

Dados técnicos do gateway Wi-Fi

Tensão de medição	5 ... 24 V ---
Requisitos da alimentação de tensão*	ES1 ou PS1 segundo CEI 62368-1
Consumo de potência médio	3 W
Bandas de frequência de rádio	868,0 – 868,6 MHz, 869,4 – 869,65 MHz
Banda de frequência de rádio WLAN	2,4 GHz
Potência de frequência de rádio com 868,0 – 868,6 MHz (e.r.p. máx.)	6,6 dBm
Potência de frequência de rádio com 869,4 – 869,65 MHz (e.r.p. máx.)	6,9 dBm
Potência de frequência de rádio WLAN (e.r.p. máx.)	17,5 dBm
Canais WLAN	1 – 13
Encriptação WLAN	WPA2-PSK, WPA3 personal
Atribuição de IP	DHCP
Temperatura ambiente máxima	50 °C
Cabo de baixa tensão (linha de barramento) – Secção	≥ 0,75 mm ²
Altura	96 mm
Largura	122 mm
Profundidade	36 mm
Tipo de protecção	IP 21
Classe de protecção	III
Grau de sujidade admissível do ambiente	2



Indicação

* aplicável para a utilização com cabo de ligação para a ligação direta ao gerador de calor.

Dados técnicos Fonte de alimentação com ficha

Tensão de medição	120 ... 230 V _{CA}
Corrente de medição	0,3 A
Tensão contínua de saída	5 V
Corrente contínua de saída máx.	1 A
Frequência da rede	50/60 Hz
Tipo de proteção	IP 20
Classe de proteção	II
Grau de sujidade admissível do ambiente	2

Montaj kılavuzu

1 Emniyet

1.1 Amacına uygun kullanım

Yanlış veya amacına uygun olmayan şekilde kullanılması durumunda, üründe veya çevresinde maddi hasarlar meydana gelebilir.

Ürün, ısıtma sisteminizin kumanda edilmesi için kullanılır. Wi-Fi ağ geçidi, WLAN üzerinden yönlendiricinize bağlanır ve ısıtma sistemini İnternet'e bağlar.

Amacına uygun kullanım için:

- Ürün ve sistemin diğer bileşenleri ile birlikte verilen kullanım, montaj ve bakım kılavuzlarının dikkate alınması
- Ürün ve sistemin montaj kurallarına göre kurulumu ve montajı
- Kılavuzlarda yer alan tüm kontrol ve bakım şartlarının yerine getirilmesi de gereklidir.

Amacına uygun kullanım ayrıca IP koruma sınıfına uygun kurulumu da kapsamaktadır.

Bu ürün 8 yaş ve üzerindeki çocuklar ve fiziksel, algılama veya ruhsal yetenekleri sınırlı olan veya cihaz hakkında yeterince tecrübesi ve bilgisi olmayan kişiler tarafından, ancak bir kişi tarafından gözetim altında tutul-

ursa veya cihazın nasıl kullanıldığına ve oluşabilecek tehlikelere dair talimatlar aldılarsa, kullanılabilir. Çocuklar ürünle oynamamalıdır. Temizleme ve kullanıcı bakımı, gözetim altında tutulmayan çocuklar tarafından yapılmamalıdır.

Bu ürünün, ısı üreticisine doğru bağlantı için birlikte teslim edilenden farklı bir güç kaynağı ünitesi veya bağlantı kablosu ile kullanılması amaçlanmamıştır.

Bu kılavuzda tarif edilenin dışında bir kullanım veya bunu aşan bir kullanım amacına uygun değildir. Her türlü doğrudan ticari ve endüstriyel kullanım da amacına uygun kullanım değildir.

Dikkat!

Her türlü kötü amaçlı kullanım yasaktır.

1.2 Yanlış kullanım nedeniyle tehlike

Yanlış kullanım nedeniyle kendiniz ve diğer kişiler tehlike altında kalabilir ve maddi hasarlar söz konusu olabilir.

- ▶ Mevcut kılavuzu ve tüm ilave dokümanları dikkatlice okuyun, özellikle „Emniyet“ bölümünü ve uyarı notlarını.
- ▶ Bir kullanıcı olarak, yalnızca bu kılavuzun belirttiği ve 

sembolüyle işaretlenmemiş faaliyetleri gerçekleştirin.

1.3 Güç kaynağı ünitesi emniyet uyarıları

Koşul: Ürün, birlikte verilen güç kaynağı ünitesi ile birlikte monte edilir.

- ▶ Güç kaynağı ünitesini sadece iç mekanlarda kullanın.
- ▶ Güç kaynağı ünitesini nemli alanlarda veya yağmur altında çalıştırmayın.
- ▶ Güç kaynağı ünitesinde görünür hasarlar varsa veya ünite arızalı ise çalıştırmayın.
- ▶ Güç kaynağı ünitesini, parçalarını ve ambalajını çocukların ulaşamayacağı yerlerde saklayın.
- ▶ Güç kaynağı ünitesini ancak prizdeki şebeke gerilimi cihaz tip etiketindeki bilgiye uygunsa prize bağlayın.
- ▶ Güç kaynağı ünitesini sadece kolay erişilebilir bir prize bağlayın, böylece arıza durumunda güç kaynağı ünitesi kolayca prizden ayrılabilir.
- ▶ Güç kaynağı ünitesi çalışması sırasında ısınır. Güç kaynağı ünitesinin üzerini başka cisimlerle kapatmayın ve yeterince havalandırma olmasına dikkat edin.
- ▶ Güç kaynağı ünitesinin dış bağlantı kablosu değiştirilemez. Dış bağlantı kablosu ha-

sar görmüşse güç kaynağı ünitesini imha etmelisiniz.

1.4 -- Emniyet Yönetmelikleri

Isı üreticisinin elektronik kutusu üzerinde çalışma yapılması gerekiyorsa, aşağıdaki bilgilere uyun:

1.4.1 Elektrik çarpması nedeniyle ölüm tehlikesi

Gerilim taşıyan bileşenlere dokunursanız, elektrik çarpmasından dolayı ölüm tehlikesi söz konusudur.

Üründe çalışmaya başlamadan önce:

- ▶ Elektrik fişini çekin.
- ▶ Veya tüm elektrik beslemesini kapatarak ürünü yüksüz konuma getirin (en az 3 mm kontak açıklığı olan elektrik ayırma donanımı üzerinden, örn. sigorta veya devre koruma şalteri).
- ▶ Tekrar çalıştırmaya karşı emniyete alın.
- ▶ Kondansatörler boşalana kadar en az 3 dakika bekleyin.
- ▶ Gerilim olmamasını kontrol edin.

1.4.2 Donma sonucu maddi hasar tehlikesi

- ▶ Ürünü donma tehlikesi bulunan mekanlara monte etmeyin.

1.4.3 Uygun olmayan alet nedeniyle maddi hasar tehlikesi

- ▶ Uygun bir alet kullanın.

1.4.4 Yönetmelikler (direktifler, kanunlar, standartlar)

- ▶ Ulusal yönetmelikleri, standartları, direktifleri, düzenlemeleri ve kanunları dikkate alın.

2 Doküman ile ilgili uyarılar

2.1 Birlikte geçerli olan dokümanların dikkate alınması

- ▶ Sistem bileşenlerinin beraberinde bulunan tüm işletme ve montaj kılavuzlarını mutlaka dikkate alın.
- ▶ Country Specifics eki içindeki ülkeye özgü bilgilere dikkat edin.

2.2 Dokümanların saklanması

- ▶ Bu kılavuzu ve ayrıca birlikte geçerli olan tüm belgeleri kullanıcıya teslim edin.

2.3 Kılavuzun geçerliliği

Bu kılavuz sadece aşağıdaki ürünler için geçerlidir:

Ürün	Ürün numarası	Ağ geçidi parça numarası
VR 940f	0010035734	0020292012

3 Ürünün tanımı

3.1 CE işareti



CE işareti, ürünlerin uygunluk beyanları doğrultusunda geçerli yönetmeliklerin esas taleplerini yerine getirdiğini belgelerir.

Burada üretici tarafından, mevcut kılavuzda açıklanan kablosuz sistem tipinin 2014/53/EU direktifine uygun olduğu beyan edilmiştir. AB uyum bildirgesinin tam metni bu internet adresinde mevcuttur: <http://www.vaillant-group.com/doc/doc-radio-equipment-directive/>.

3.2 Geri dönüşüm ve atıkların yok edilmesi



Ürün bu işareti taşıyorsa, kullanım süresi dolduktan sonra ev çöpüne atılmamalıdır.

- ▶ Bunun yerine ürünü, elektrikli ve elektronik cihazların geri dönüştürüldüğü bir toplama noktasına verin.

Elektrikli ve elektronik cihazları nereye verebileceğinize dair daha ayrıntılı bilgileri belediyeniz veya çöp imha kurumlarından öğrenebilirsiniz.

3.3 Cihaz tip etiketi üzerindeki semboller

Sembol	Anlamı
	Koruma sınıfı III

3.4 Güç kaynağı ünitesi cihaz tip etiketi üzerindeki semboller

Sembol	Anlamı
	Koruma sınıfı II
	Sadece iç mekanlarda kullanım
	Düşük gerilim soketinin kutupları

4 İnternet bağlantısının kurulumu ve düzeltilmesi

4.1 Montaj ve kurulum koşullarının kontrol edilmesi

- ▶ Şunları kontrol edin:
 - WLAN sinyali mevcut
 - IP ağındaki yönlendirme ve güvenlik parametreleri: Bağlantı noktası 80, 123 ve 443; giden bağlantılar için onaylanmıştır
 - Dinamik IP adresleme (DHCP) mevcut

- Isı üreticisine sahip Wi-Fi ağ geçidinin montaj yeri ve kablolanması herkesin erişimine açık değildir
- Sürekli İnternet iletişimi için İnternet bağlantısı mevcuttur
- WLAN yönlendiricinin etkinleştirilmiş bir güvenlik duvarı vardır
- WLAN ağı şifrelenmiştir, bkz. Teknik veriler
- Gerekirse eVeri yolu kablosuna erişilebilir
- Boş bir priz olabilir

4.2 Kurulum adımlarına dikkat edilmesi

1. Bu kitabın sonunda bulunan resimli kılavuzdaki kurulum adımlarını dikkate alın.
2. Diğer tüm sistem bileşenlerinin, örn. regler, Wi-Fi Ağ Geçidini açtığı- nızda işleme geçer.

Koşul: Ürünü internete bağlamak istiyorsunuz.

- ▶ LED'in yanındaki tuşu üç ila on saniye boyunca basılı tutun.
 - ◀ Ürün şimdi 15 dakika boyunca bağlantı modundadır.
- ▶ Diğer talimatlar için myVAILLANT uygulamasındaki talimatları izleyin.

Koşul: Ürünü uyumlu bir kablosuz oda termostatına bağlamak istiyorsunuz.

- ▶ LED'in yanındaki tuşa 1 kez kısa süreli basın.
 - ◀ Ürün şimdi 3 dakika boyunca bağlantı modundadır.
- ▶ 3 dakika içinde erişim mesafesinde bulunan oda termostatının sistem tuşuna basın.

4.3 LED lambaların (LED) anlamları

LED	Durum	Anlamı
Yeşil	Yanıp sönüyor	Ürün başlatıldı.
Mavi	Hızlı yanıp sönüyor	Ürün WLAN bağlantı modunda.
Mavi	yanıyor	Ürün internete bağlandı ve işleme hazır.
Yeşil	yanıyor	Ürün işleme hazır ama internete bağlanmadı.
Mavi	Yanıp sönüyor	Ürünün yazılım güncellemesi yürütülüyor.
turuncu	yavaş yanıp sönüyor	Ürün oda termostatı bağlantı modunda.
Kırmızı	yanıyor	İnternet bağlantısı kesildi/ Arıza.
lila	3 defa yanıp sönme	Ürün, Apple Home uygulaması aracılığıyla tanımlanır.

4.4 Wi-Fi Ağ geçidinin internete ve üçüncü parti akıllı ev çözümlerine gizliliği ve bağlantısı

Ürün ve sistem hakkında daha fazla bilgi için aşağıdaki internet sayfasını ziyaret edebilirsiniz:

- www.myvaillant.com

Ürünün tüm fonksiyonlarını yalnızca myVAILLANT uygulamasıyla kullanabilirsiniz. Uygulamanın kurulumunun yapılması için şartlar ve koşulları ve veri koruma politikasını kabul etmelisiniz.

Ürünü myVAILLANT uygulamasını kullanmadan İnternet'e bağlarsanız, ürün aşağıdaki teknik verileri otomatik olarak üreticinin sunucusuna gönderir:

- Ürünler için veriler (Seri numarası, cihaz tipi, cihaz kimliği vb.)
- Donanım yazılımı verileri (donanım yazılımı sürümü, güncelleme durumu vb.)
- Ağ verileri (IP adresi, MAC adresi, vb.)

Bu veriler yalnızca gerekli donanım yazılımı güncellemelerini sağlamak için kullanı-

lır. Veri işlemeye ilişkin ayrıntılı bilgiler veri koruma politikaları bulunabilir:

– privacy.myvaillant.com

Ürünü bazı üçüncü parti akıllı ev çözümlerine bağlamak için internet bağlantısı gerekir. Ortakların bir listesi şu adreste bulunabilir:

– privacy.myvaillant.com

Doğrudan internet sitesine gitmek için QR kodunu tarayın:



Ürünü üçüncü parti sağlayıcıların akıllı ev çözümleri ile kullanırken, üçüncü parti sağlayıcıların hüküm ve koşulları ile veri koruma düzenlemeleri, verilerinin toplanması ve işlenmesi ile ilgili olarak da geçerlidir. Ürünün üreticisinin bu konuda hiçbir etkisi yoktur ve bunun için hiçbir sorumluluk kabul etmez.

Ürünü Apple cihazları ile kullanma hakkında daha fazla bilgi edinin:

iPhone, iPad, Apple Watch, HomePod veya Mac ve HomeKit uyumlu VR 940f arasındaki iletişim HomeKit teknolojisi ile korunur.

Works with Apple rozetinin kullanılması, ürünün rozette belirtilen teknolojiyle çalışacak şekilde tasarlandığı ve geliştirici tarafından Apple performans standartlarının karşıladığının onaylandığı anlamına gelir. Apple, ürünün işletiminden veya emniyet ve düzenleyici standartlara uygunluğundan sorumlu değildir.

Apple, Apple Watch, HomeKit, HomePod, iPad, Mac ve iPhone; ABD'de ve diğer ülke ve bölgelerde tescilli Apple Inc. ticari markalarıdır.

4.5 Lisans sorgulama

Bu ürün ücretsiz ve açık kaynaklı yazılım içerir. İlgili lisans bilgileri Wi-Fi ağ geçidinde saklanır ve myVAILLANT uygulaması kullanılarak görüntülenebilir.

İşlem ücreti için kaynak kodunu aşağıdaki adresten talep edebilirsiniz:

opensource@myvaillant.com

Bu teklif, satın alma tarihinden itibaren üç yıl veya en azından Wi-Fi ağ geçidi için destek sunduğumuz süre boyunca geçerlidir.

5 Tamir

5.1 Bağlantı kablosunun değiştirilmesi

- ▶ Bağlantı kablosunu değiştirdiğinizde, sadece üreticinin orijinal bağlantı kablosunu kullanın (ürün numarası 0020299966 veya 0020299967).

5.2 Güç kaynağı ünitesinin değiştirilmesi

- ▶ Güç kaynağı ünitesini değiştirdiğinizde, sadece üreticinin orijinal güç kaynağı ünitesini kullanın (ürün numarası 0020292010 veya 0020292011).

6 Ürünün devre dışı bırakılması

1. Ürünü myVAILLANT uygulamasından devre dışı bırakın.
2. LED'in yanındaki tuşu en az 10 saniye basılı tutarak ürünü fabrika ayarlarına sıfırlayın.
 - ◁ Sıfırlama işlemi başladığında LED kapanır.
 - ◁ Bilgileriniz ve ayarlarınız silinir.
 - ◁ Bağlı kablosuz oda termostatu bağlantısı silinir.
3. Ürünü kapatın.

7 Müşteri hizmetleri

Müşteri hizmetlerimizin iletişim bilgilerini arka sayfada, ekte veya web sayfamızda bulabilirsiniz.

Hiçbir yazılım mükemmel değildir, bu yüzden sizin için sürekli olarak daha fazla iyileştirme üzerinde çalışıyoruz. Bir güvenlik açığı veya güvenlik boşluğu bulursanız, lütfen bize şu adresten bildirin:

secure@myvaillant.com

8 Teknik veriler

Wi-Fi ağ geçidi teknik verileri

Anna gerilimi	5 ... 24 V ---
Elektrik beslemesi için talep *	IEC 62368-1'e uygun ES1 veya PS1
Ortalama elektrik tüketimi	3 W
Radyo frekansı bantları	868,0 – 868,6 MHz, 869,4 – 869,65 MHz
WLAN sinyali frekans bandı	2,4 GHz
868,0 – 868,6 MHz için radyo frekansı gücü (e.r.p. maks.)	6,6 dBm
869,4 – 869,65 MHz için radyo frekansı gücü (e.r.p. maks.)	6,9 dBm
WLAN sinyali frekans gücü (e.r.p. maks.)	17,5 dBm
WLAN kanalları	1 – 13
WLAN şifrelemesi	WPA2-PSK, WPA3 personal
IP ataması	DHCP
Maksimum çevre sıcaklığı	50 °C
Düşük gerilim kablosu (Veri yolu devresi) kesiti	≥ 0,75 mm ²
Yükseklik	96 mm
Genişlik	122 mm
Derinlik	36 mm
Koruma türü	IP 21

Koruma sınıfı	III
Çevre için izin verilen kirlenme derecesi	2



Bilgi

* Isı üreticisine doğrudan bağlantı için bağlantı kablosu ile kullanımda geçerlidir.

Priz güç kaynağı ünitesi teknik verileri

Anna gerilimi	120 ... 230 V _{AC}
Ölçülen akım	0,3 A
Doğru gerilim çıkışı	5 V
Doğru akım çıkışı maks.	1 A
Şebeke frekansı	50/60 Hz
Koruma türü	IP 20
Koruma sınıfı	II
Çevre için izin verilen kirlenme derecesi	2

Figures

1 Installation

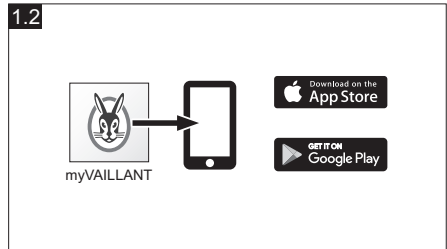
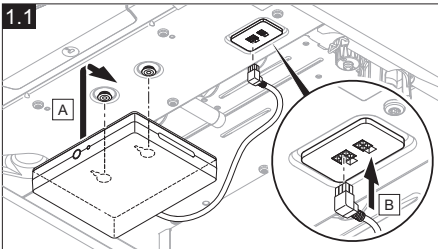
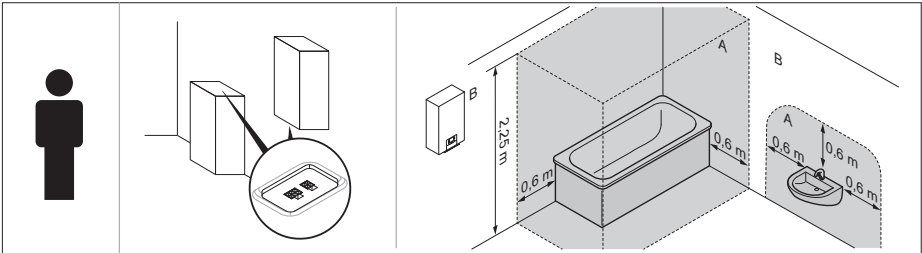
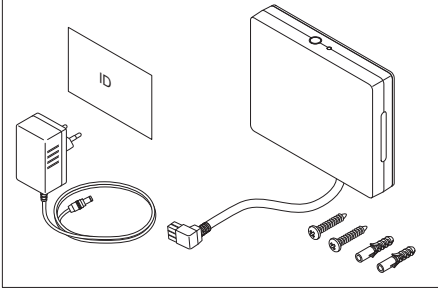

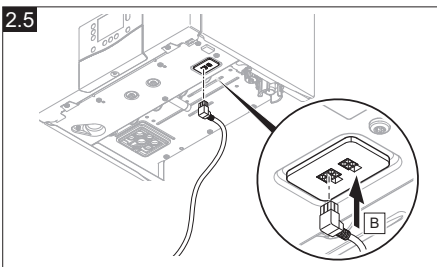
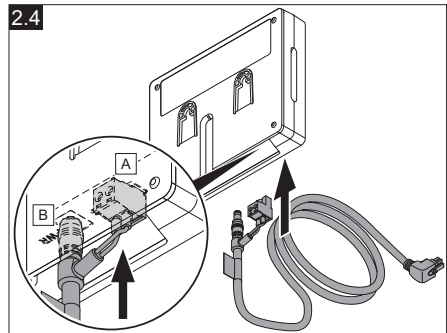
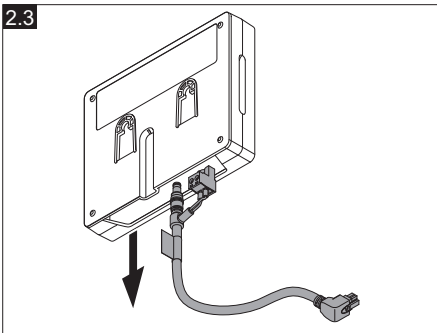
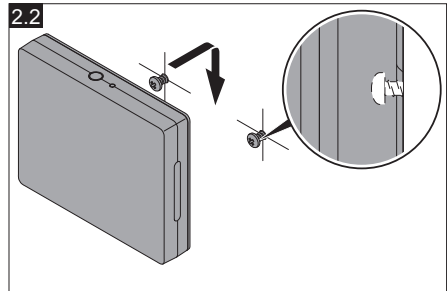
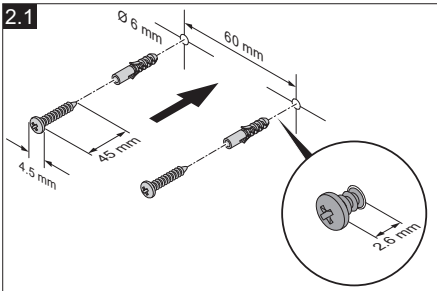
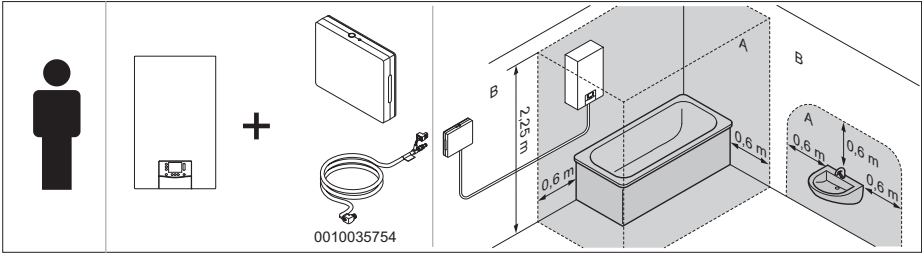

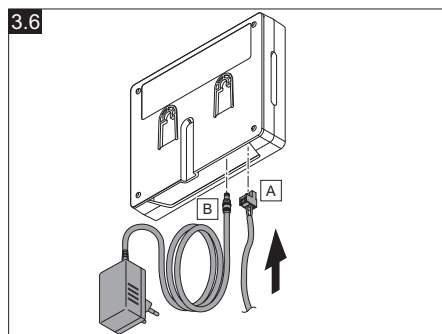
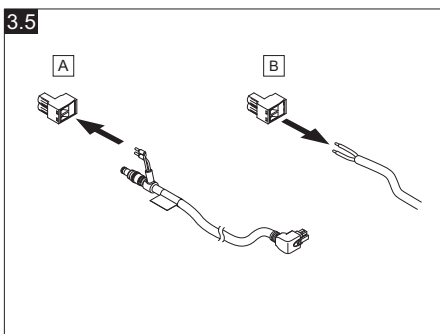
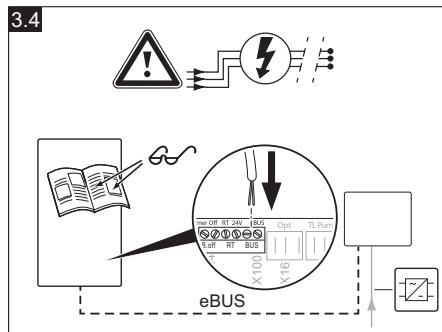
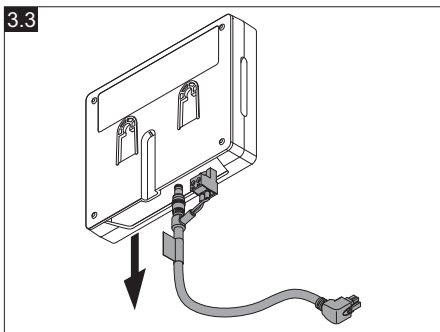
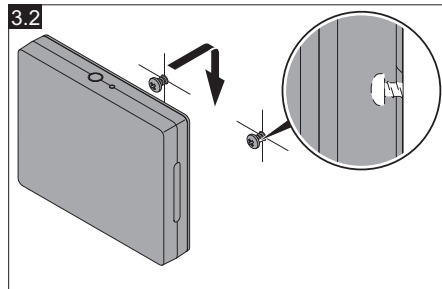
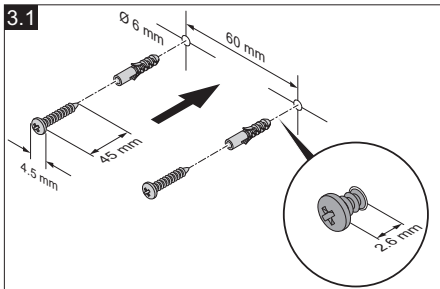
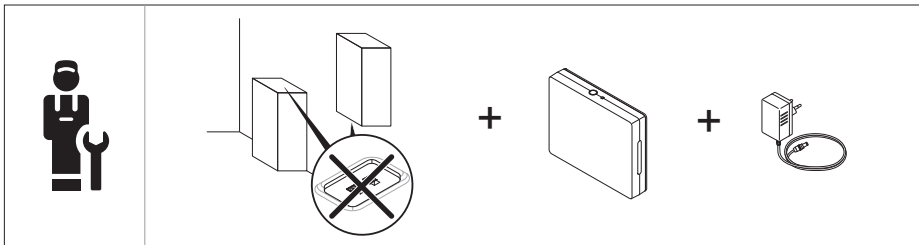

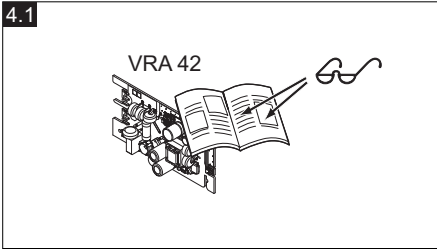
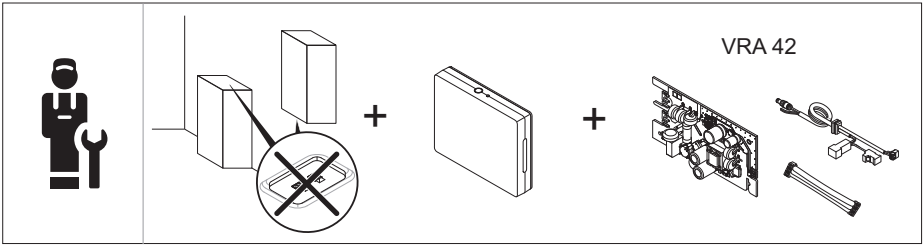

Country specifics

1 Supplier addresses and country specifics

1.1 AT, Österreich

- Austria -

Vaillant Group Austria GmbH

Clemens-Holzmeister-Straße 6

1100 Wien

Telefon 05 7050

Telefax 05 7050 1199

Telefon 05 7050 2100 (zum Regionaltarif österreichweit, bei Anrufen aus dem Mobilfunknetz ggf. abweichende Tarife - nähere Information erhalten Sie bei Ihrem Mobilnetzbetreiber)

info@vaillant.at

termin@vaillant.at

www.vaillant.at

www.vaillant.at/werkskundendienst/

1.2 BE, Belgien, Belgique, België

- Belgium -

N.V. Vaillant S.A.

Golden Hopestraat 15

B-1620 Drogenbos

Tel. 2 3349300

Fax 2 3349319

Kundendienst / Service après-vente / Klantendienst 2 3349352

info@vaillant.be

www.vaillant.be

1.3 CZ, Česká republika

- Czech Republic -

Vaillant Group Czech s. r. o.

Plzeňská 188

CZ-252 19 Chrást'any

Telefon +420 281 028 011

Telefax +420 257 950 917

vaillant@vaillant.cz

www.vaillant.cz

1.4 DK, Danmark

- Denmark -

Vaillant A/S

Dybendalsvænget 3

DK-2630 Taastrup

Telefon 0046 160200

Vaillant Kundeservice 46 160200

info@vaillant.dk

www.vaillant.dk

1.5 ES, España

- Spain -

Vaillant Saunier Duval, S.A.U

Polígono Industrial Ugaldeguren III

Parcela 22

48170 Zamudio

Teléfono +34 94 48 96 200

Atención al Cliente +34 910 77 88 77

Servicio Técnico Oficial +34 910 779 779

www.vaillant.es

1.6 FR, France

- France -

SDECC SAS (une société de Vaillant Group en France)

SAS au capital de 19 800 000 euros - RCS

Créteil 312 574 346

Siège social: 8 Avenue Pablo Picasso

94120 Fontenay-sous-Bois

Téléphone 01 4974 1111

Fax 01 4876 8932

www.vaillant.fr

1.7 IT, Italia

- Italy -

Vaillant Group Italia S.p.A.

Via Benigno Crespi 70

20159 Milano

Tel. +39 02 697 121

Fax +39 02 697 12500

Assistenza clienti 800 088 766

info.italia@vaillantgroup.it

www.vaillant.it

1.8 NL, Nederland

- Netherlands -

Vaillant Group Netherlands B.V.

Paasheuvelweg 42

Postbus 23250

1100 DT Amsterdam

Telefoon 020 565 92 00

Consumentenservice 020 565 94 20

Serviceteam voor installateurs 020 565 94
40

info@vaillant.nl

www.vaillant.nl

1.9 PT, Portugal

- Portugal -

Vaillant Group International GmbH

Berghauser Strasse 40

D-42859 Remscheid

Tel. +49 2191 18 0

www.vaillant.info

1.10 TR, Türkiye

- Turkey -

Vaillant Isı Sanayi ve Ticaret Ltd. Şti.

Atatürk Mahallesi Meriç Caddesi No: 1/4

34758 / Ataşehir – İstanbul

Tel. 0216 558 8000

Fax 0216 462 3424

Müşteri Hizmetleri 0850 2222888

vaillant@vaillant.com.tr

www.vaillant.com.tr

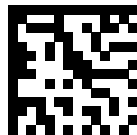

0020328018_01

Publisher/manufacturere

Vaillant GmbH

Berghauser Str. 40 ■ D-42859 Remscheid
Tel. +49 2191 18 0 ■ Fax +49 2191 18 2810
info@vaillant.de ■ www.vaillant.de

© These instructions, or parts thereof, are protected by copyright and may be reproduced or distributed only with the manufacturer's written consent.